



**Southwire™**

TOOLS & EQUIPMENT

**southwiretools.com**



**1-855-SW-TOOLS**  
Toll Free Technical Help  
Assistance technique gratuite  
Línea de Ayuda Técnica Gratuita

Contents Made in China/Fabriqué en Chine  
Product distributed by/Produit distribué par  
Southwire Company, LLC.  
One Southwire Drive, Carrollton, GA 30119

©2016 Southwire Company, LLC.  
All rights reserved. Tous droits réservés.

6/16 Rev. 0 14060S manual



**Southwire™**

TOOLS & EQUIPMENT

Operating Instructions  
**14060S Autoranging Multimeter**

Instructions d'utilisation  
**Multimètre 14060S à sélection automatique**

Instrucciones de Operación  
**14060S Multímetro de Rango Automático**

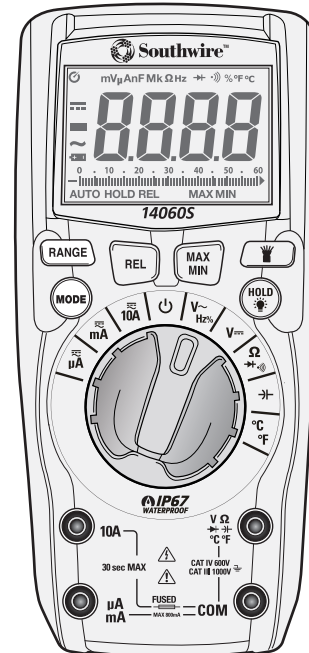

**IP67**  
WATERPROOF  
IMPERMÉABLE

SAFETY RATED  
**CAT IV**  
**600V**  
UL61010-1  
SÉCURITÉ NOMINALE

SAFETY RATED  
**CAT III**  
**1000V**  
UL61010-1  
SÉCURITÉ NOMINALE



**UL** US  
LISTED  
TESTING EQUIPMENT  
EQUIPEMENT DE TEST  
E361819

## Introduction

The Southwire 14060S functions include AC/DC voltage and current, resistance, continuity, capacitance, frequency, duty cycle, temperature, and diode test. The 14060S also offers the added convenience of a built-in LED flashlight. This meter is fully tested and calibrated and, with proper use, will provide many years of reliable service.

### WARNINGS

- Read, understand and follow Safety Rules and Operating Instructions in this manual before using this meter.
- The meter's safety features may not protect the user if not used in accordance with the manufacturer's instructions.
- Ensure that the test leads are fully seated in the input jacks and keep fingers away from the metal probe tips when taking measurements.
- Before changing functions using the selector switch, always disconnect the test leads from the circuit under test.
- Use only UL listed test leads with the proper safety category rating.
- Comply with all applicable safety codes. Use approved personal protective equipment when working near live electrical circuits - particularly with regard to arc-flash potential.
- Use caution on live circuits. Voltages above 30 V AC rms, 42 V AC peak, or 60 V DC pose a shock hazard.
- Do not use if the meter or test leads appear damaged.
- Verify operation before using meter by measuring a known live voltage.
- Do not use the meter in wet or damp environments or during electrical storms.
- Do not use the meter near explosive vapors, dust or gasses.
- Do not use the meter if it operates incorrectly. Protection may be compromised.
- Do not operate meter while Low Battery warning is on. Replace batteries immediately.
- Do not apply voltage or current that exceeds the meter's maximum rated input limits.
- When replacing the battery or fuses, be sure to secure the battery compartment door firmly to maintain the waterproof and dust proof integrity of the meter. Loose or overtightened screws, or an improperly seated o-ring may compromise the meter's water and dust ingress protection.





## Input Limits

Function	Maximum Input
Voltage AC or DC	1000V AC/DC
µA, mA Current AC/DC	800mA 1000V fast acting fuse
10A Current AC or DC	10A 1000V fast acting fuse (30 seconds max. every 15 minutes on 10A range)
Resistance, Continuity, Diode Test, Capacitance, Frequency, Duty Cycle	600V AC/DC
Temperature	600V AC/DC

## General Specifications

Insulation	Class 2, Double insulation
Enclosure	Double Molded, IP67 (waterproof and dust tight with plugs or test leads inserted into input jacks)
Diode Test	Test current 1.5mA max., open circuit voltage 2.7V typical
Continuity Test	Audible signal if the resistance is approx. 30Ω or less
Low Battery Indication	"  " is displayed
Display	6000 count LCD display
Over Range Indication	"OL" is displayed
Polarity	Minus symbol "-" is displayed for negative polarity
Measurement Rate	3 readings per second, nominal
Auto Power Off	After approx. 15 minutes of inactivity
Input Impedance	10MΩ AC/DC Voltage
AC Response	Average Responding
AC Bandwidth	50 to 400Hz
Batteries	Four "AAA" 1.5V batteries
Fuses	800mA 1000V (6.3 x 32mm) fast blow 10A 1000V (10 x 38mm) fast blow
Operating Environment	32°F to 122°F (0°C to 50°C) at < 70% relative humidity
Storage Environment	14°F to 140°F (-10°C to 60°C) at < 80% relative humidity
Operating Altitude	2000 meters maximum
Dimensions/ Weight	6.7" x 3.0" x 1.9"/0.85lb (170 x 75 x 48mm/386g)
Safety	Complies with UL 61010-1 v.3 for measurement Category IV 600V and Category III 1000V, Pollution Degree 2

## International Safety Symbols

	Potential danger. Indicates the user must refer to the manual for important safety information
	Indicates hazardous voltages may be present
	Equipment is protected by double or reinforced insulation
	Indicates the terminal(s) so marked must not be connected to a circuit where the voltage with respect to earth ground exceeds the maximum safety rating of the meter

## Safety Category Ratings

Category Rating	Brief Description	Typical Applications
CAT II	Single phase receptacles and connected loads	- Household appliances, power tools - Outlets more than 30ft (10m) from a CAT III source - Outlets more than 60ft (20m) from a CAT IV source
CAT III	Three phase circuits and single phase lighting circuits in commercial buildings	- Equipment in fixed installations such as 3-phase motors, switchgear and distribution panels - Lighting circuits in commercial buildings - Feeder lines in industrial plants - Any device or branch circuit that is close to a CAT III source
CAT IV	Connection point to utility power and outdoor conductors	- Primary distribution panels - Overhead or underground lines to detached buildings - Incoming service entrance from utility - Outdoor pumps

The measurement category (CAT) rating and voltage rating is determined by a combination of the meter, test probes and any accessories connected to the meter and test probes. The combination rating is the LOWEST of any individual component.

## Test Leads

**WARNING:** Operation is limited to CAT II applications when the insulated tips are removed from one or both test probes. Refer to Input Limits section in this manual for maximum voltage ratings.

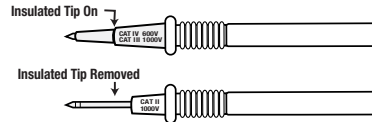

## IP67 Rating

NOTE: Meter is waterproof and dust tight with supplied plugs or test leads inserted into input jacks.

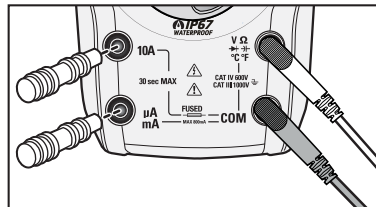

## FCC COMPLIANCE

Users of this product are cautioned not to make modifications or changes that are not approved by Southwire Company, LLC. Doing so may void the compliance of this product with applicable FCC requirements and may result in the loss of the user's authority to operate the equipment.

This device complies with Part 15 of the FCC rules and with RSS-210 of Industry Canada. Operation is subject to the following two conditions: (1) This device may not cause harmful interference, and (2) This device must accept any interference received, including interference that can cause undesired operation.

## FCC Digital Emissions Compliance

This equipment has been tested and found to comply with the limits for a Class B digital device, pursuant to Part 15 of the FCC Rules. These limits are designed to provide reasonable protection against harmful interference in a residential installation. This equipment generates, uses and can radiate radio frequency energy and, if not installed and used in accordance with the instructions, may cause harmful interference to radio communications. However, there is no guarantee that interference will not occur in a particular installation. If this equipment does cause harmful interference to radio or television reception, which can be determined by turning the equipment off and on, the user is encouraged to try to correct the interference by one or more of the following measures:

- Reorient or relocate the radio or television receiving antenna.
- Increase the separation between the computer equipment and receiver.
- Connect the equipment into an outlet on a circuit different from that to which the radio or television receiver is connected.
- Consult the dealer or an experienced radio television technician for help.

## Canadian Digital Apparatus Compliance

CAN ICES-3 (B)/NMB-3(B)

## Maintenance

This Multimeter is designed to provide years of dependable service, if the following care instructions are performed:

1. KEEP THE METER DRY. If it gets wet, wipe it off.
2. USE AND STORE THE METER IN NORMAL TEMPERATURES. Temperature extremes can shorten the life of the electronic parts and distort or melt plastic parts.
3. HANDLE THE METER GENTLY AND CAREFULLY. Dropping it can damage the electronic parts or the case.
4. KEEP THE METER CLEAN. Wipe the case occasionally with a damp cloth. DO NOT use chemicals, cleaning solvents, or detergents.
5. USE ONLY FRESH BATTERIES OF THE RECOMMENDED SIZE AND TYPE. Remove old or weak batteries so they do not leak and damage the unit.
6. IF THE METER IS TO BE STORED FOR A LONG PERIOD OF TIME, the batteries should be removed to prevent damage to the unit.

## Meter Description

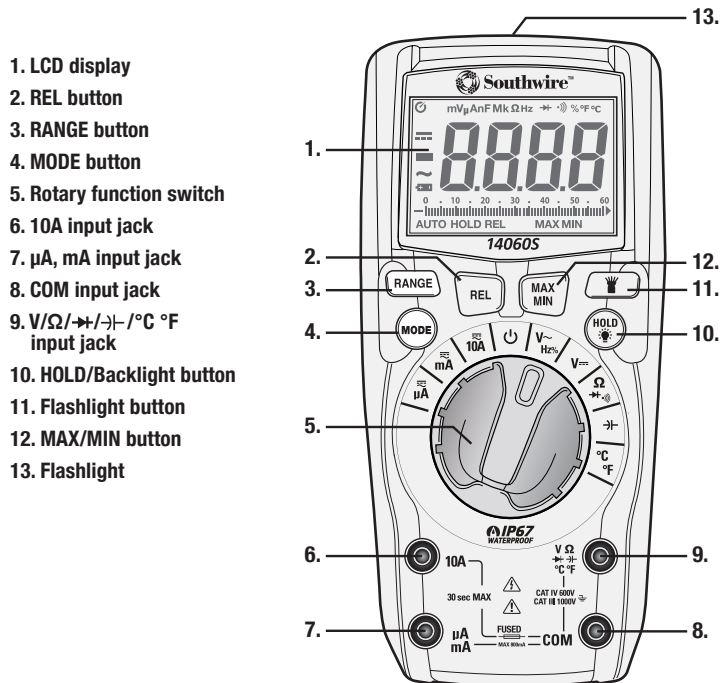

## Symbols Used on LCD Display

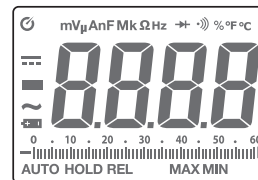

V	Volts
A	Amperes
~	Alternating current
≡	Direct current
-	Minus sign
Hz	Hertz (frequency)
%	Percent (duty cycle)
$\Omega$	Ohms
$\Rightarrow$	Continuity
$\rightarrow$	Diode test
F	Farads (capacitance)
$\text{°F}$	Degrees Fahrenheit
$\text{°C}$	Degrees Celsius
n	nano ( $10^{-9}$ )
$\mu$	micro ( $10^{-6}$ )
m	milli ( $10^{-3}$ )
k	kilo ( $10^3$ )
M	mega ( $10^6$ )
OL	Overload
$\text{⏻}$	Auto Power Off
$\text{+}$	Low battery
AUTO	Autoranging
HOLD	Display hold
MAX/MIN	Maximum/Minimum
REL	Relative

## Operation

---

### RANGE Button

The Autorange mode automatically selects the proper range for the measurement being made and is generally the best mode for most applications. For measurement situations requiring that a range be manually selected, perform the following:

1. Momentarily press the **RANGE** button. The “**AUTO**” indicator will no longer be shown on the LCD display.
2. Momentarily press the **RANGE** button to step through the available ranges until the desired range is selected.
3. To exit the Manual Ranging mode, press and hold the **RANGE** button until the “**AUTO**” indicator reappears.

**NOTE:** The range button does not work on Frequency, Duty Cycle or Capacitance.

### MODE Button

Used to select AC or DC current, Frequency or Duty Cycle, Resistance, Continuity or Diode Test, and °C or °F.

### REL button

The RELATIVE function zeros out the reading on the display and stores it as a reference. Subsequent readings will be displayed as the relative difference between the actual measurement and the stored reference value. To activate, press the **REL** button. The “**REL**” indicator will appear on the LCD display along with the relative reading. Press the **REL** button again to return to normal operation.

**NOTE:** The meter does not Autorange when the Relative mode is active. The display will read OL if the difference exceeds the range. When this occurs, exit REL and use the **RANGE** button to select a higher range. REL does not work on Frequency, Duty cycle, Continuity or Diode Test.

## Operation cont.



---



### MAX/MIN Button

1. Momentarily press the **MAX/MIN** button to activate the MAX/MIN mode. “**MAX**” will appear on the LCD display and the meter will display and hold the highest reading. The meter will update the reading when a higher “max” occurs.
2. Momentarily press the **MAX/MIN** button to view the lowest reading. “**MIN**” will appear on the LCD display and the meter will display and hold the lowest reading. The meter will update the reading when a lower “min” occurs.
3. Press and hold the **MAX/MIN** button to end MAX/MIN and return to normal operation.

**NOTE:** The meter does not Autorange when the MAX/MIN mode is active. The display will read OL if the reading exceeds the range. When this occurs, exit MAX/MIN and use the **RANGE** button to select a higher range. MAX/MIN does not work on Frequency, Duty Cycle, Capacitance, Continuity or Diode Test.

### HOLD/Backlight

To freeze the reading, momentarily press the **HOLD**  button. “**HOLD**” will appear on the LCD display while the reading is frozen. Momentarily press the **HOLD**  button again to exit HOLD and return to normal operation.

To turn the backlight on, press and hold the **HOLD**  button until the backlight turns on. To turn the backlight off, press and hold the **HOLD**  button until the backlight turns off.

### Flashlight Button

Press the  button to turn the flashlight on and off.

## Operation

### AC Voltage Measurements

**⚠ WARNING:** Observe all safety precautions when working on live voltages.

1. Set the rotary function switch to the **V~HZ%** position.
2. Insert the black test lead into the **COM** input jack and the red test lead into the **V** input jack.
3. Touch the test lead probes to the circuit under test.
4. Read the voltage on the LCD display.

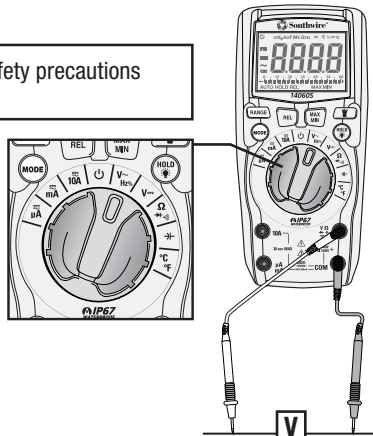

### DC Voltage Measurements

**⚠ WARNING:** Observe all safety precautions when working on live voltages.

1. Set the rotary function switch to the **V=** position.
2. Insert the black test lead into the **COM** input jack and the red test lead into the **V** input jack.
3. Touch the test lead probes to the circuit under test. Touch the red test lead to the positive side of the circuit and the black test lead to the negative side of the circuit.
4. Read the voltage on the LCD display.

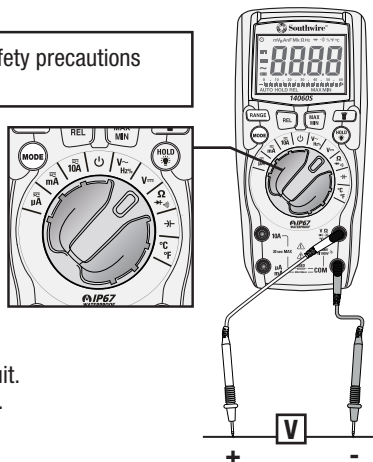

## Operation cont.

### Frequency and % Duty Cycle Measurements

**⚠ WARNING:** Observe all safety precautions when working on live voltages. Do not measure frequency or % duty cycle on circuits that exceed 600V.

1. Set the rotary function switch to the **V=HZ%** position.
2. Press the **MODE** button to select frequency or % duty cycle. The "Hz" or "%" symbol will appear on the display.
3. Insert the black test lead into the **COM** input jack and the red test lead into the **V** input jack.
4. Touch the test lead probes to the circuit under test.
5. Read the frequency or % duty cycle on the LCD display.

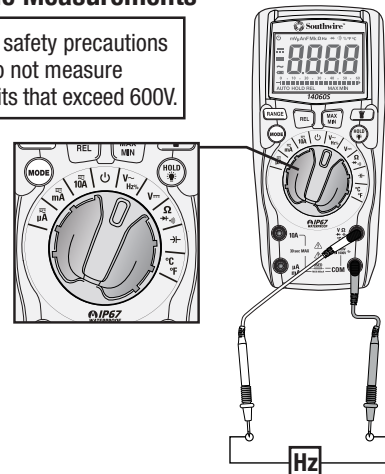

## Operation cont.

### AC/DC Current Measurements

**⚠ WARNING:** Observe all safety precautions when working on live circuits. Do not measure current on circuits that exceed 1000V. Measurements in the 10A range should be limited to 30 seconds maximum every 15 minutes.

1. Insert the black test lead into the negative **COM** input jack.
2. For current measurements up to 10A, set the rotary function switch to the **10A** position and insert the red test lead into the **10A** input jack.
3. For current measurements up to 600mA, set the rotary function switch to the **mA** position and insert the red test lead into the **μA mA** input jack.
4. For current measurements up to 6000 μA, set the rotary function switch to the **μA** position and insert the red test lead into the **μA mA** input jack.
5. Momentarily press the **MODE** button to select **AC** or **DC** current. The **AC** “~” or **DC** “—” symbol will appear on the LCD display.
6. Remove power from the circuit under test, then open up the circuit at the point where you wish to measure current.
7. Touch the test lead probes in series with the circuit being measured. For DC current, touch the red probe to the positive side of the circuit and touch the black probe to the negative side of the circuit.
8. Apply power to the circuit.
9. Read the current on the LCD display.

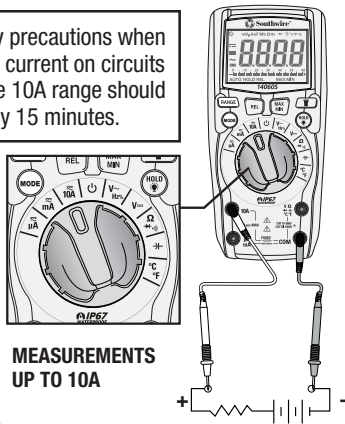

MEASUREMENTS  
UP TO 10A

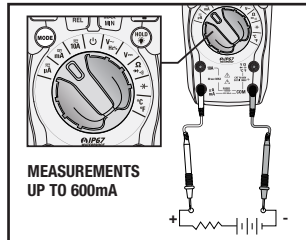

MEASUREMENTS  
UP TO 600mA

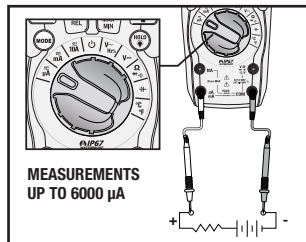

MEASUREMENTS  
UP TO 6000 μA

## Operation cont.

### Resistance Measurements

**⚠ WARNING:** Never test resistance on a live circuit.

1. Set the rotary function switch to the  $\Omega \rightarrow$  position
2. Press the **MODE** button until the “ $\Omega$ ” symbol appears on the LCD display.
3. Insert the black test lead into the **COM** input jack and the red test lead into the  $\Omega$  input jack.
4. Touch the test lead probes to the component under test. If the component is installed in a circuit, it is best to disconnect one side before testing to eliminate interference with other devices.
5. Read the resistance in on the LCD display.

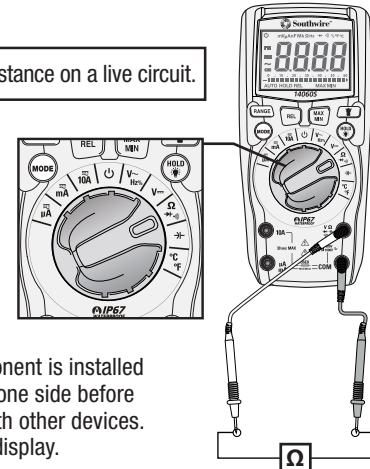

### Continuity

**⚠ WARNING:** Never test continuity on a live circuit.

1. Set the rotary function switch to the  $\Omega \rightarrow$  position.
2. Momentarily press the **MODE** button until the “ $\rightarrow$ ” symbol appears on the display.
3. Insert the black test lead into the **COM** input jack and the red test lead into the  $\Omega$  input jack.
4. Touch the test lead probes to the device or wire under test.
5. A beeper will sound if the resistance is approximately 30Ω or less and the resistance value will be shown on the LCD display.

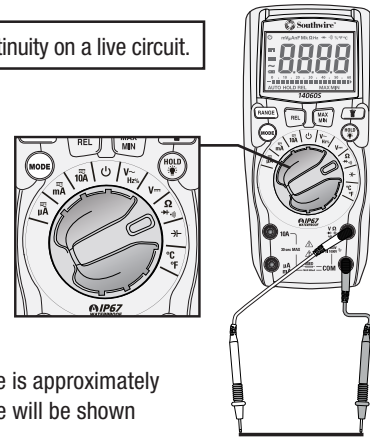

## Operation cont.

### Diode Test

**⚠ WARNING:** Never test diodes in a live circuit.

1. Set the rotary function switch to the  $\Omega \rightarrow$  position.
2. Momentarily press the **MODE** button until the “ $\rightarrow$ ” symbol appears on the display.
3. Insert the black test lead into the **COM** input jack and the red test lead into the  $\Omega$  input jack.
4. Touch the test lead probes to the diode under test.
5. Forward voltage will indicate 0.4 to 0.7 on the display. Reverse voltage will indicate “OL”. Shorted devices will indicate near 0 and an open device will indicate “OL” in both polarities.

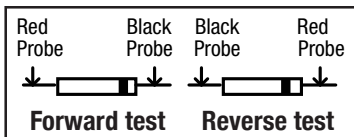
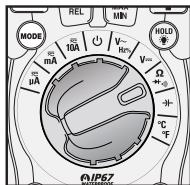

### Capacitance Measurements

**⚠ WARNING:** Safely discharge capacitors before taking capacitance measurements.

1. Set the rotary function switch to the  $\rightarrow$  position
2. Insert the black test lead into the **COM** input jack and the red test lead into the  $\rightarrow$  input jack.
3. Touch the test lead probes to the capacitor under test.
4. Read the capacitance value on the LCD display. It may take up to a minute to get a stable reading on large capacitors.

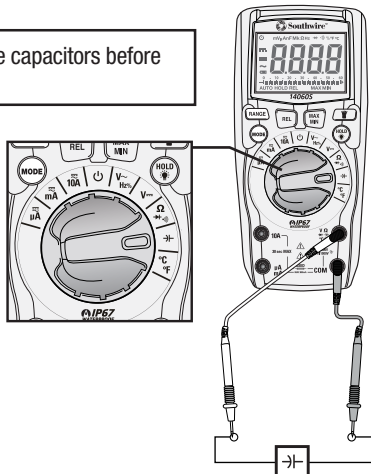

## Operation cont.

### Temperature Measurements

**⚠ WARNINGS:** Do not touch the temperature probe to live circuits.

1. Set the rotary function switch to the  $^{\circ}\text{F}$  or  $^{\circ}\text{C}$  position.
2. Press the **MODE** button to select readings in  $^{\circ}\text{F}$  or  $^{\circ}\text{C}$ .
3. Connect the Temperature Probe to the Banana Plug Adapter. Note the – and + markings on the adapter. Connect the adapter to the meter, making sure the – side goes into the **COM** input jack and the + side goes into the  $^{\circ}\text{C}/\text{F}$  input jack.
4. Touch the tip of the Temperature Probe to the object being measured. Keep the probe touching the object until the reading stabilizes (about 30 sec).
5. Read the temperature on the LCD display.

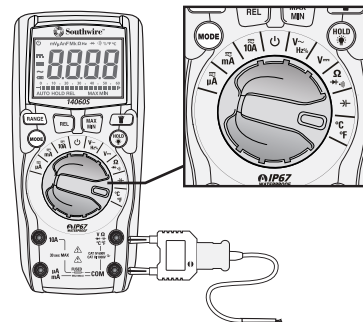



## Operation cont.

### Battery Replacement

**⚠ WARNINGS:** To avoid electric shock, remove the test leads from the meter before removing the battery/fuse cover.

1. Lift up the tilt stand.
2. Loosen the Phillips screw(s) on the battery/fuse cover.
3. Remove the battery/fuse cover.
4. Replace the batteries with four AAA batteries.
5. Observe polarity as shown inside battery compartment.
6. Install the battery/fuse cover and tighten the screw(s).

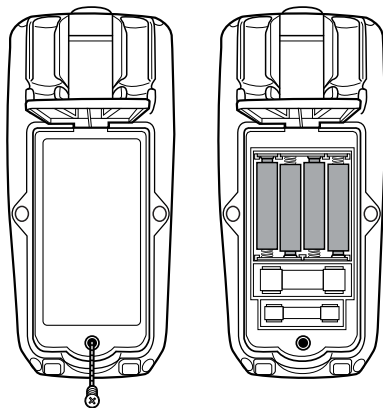

**⚠ WARNING:** To avoid electric shock, do not operate the meter until the battery/fuse cover is securely fastened to the meter.

**⚠ WARNING:** When replacing the battery or fuses, be sure to secure the battery compartment door firmly to maintain the waterproof and dust proof integrity of the meter. Loose or overtightened screws, or an improperly seated o-ring may compromise the meter's water and dust ingress protection.

## Operation cont.

### Fuse Replacement

**⚠ WARNINGS:** To avoid electric shock, remove the test leads from the meter before removing the battery/fuse cover.

1. Lift up the tilt stand.
2. Loosen the Phillips screw(s) on the battery/fuse cover.
3. Remove the battery/fuse cover.
4. Gently remove fuse and install new fuse into the holder.
5. Always use a UL recognized fuse of the proper size and value: 800mA/1000V (6.3 x 32mm) fast blow for the  $\mu$ A/mA ranges and 10A/1000V (10 x 38mm) fast blow for the 10A range.
6. Install the back cover and tighten the screw(s).

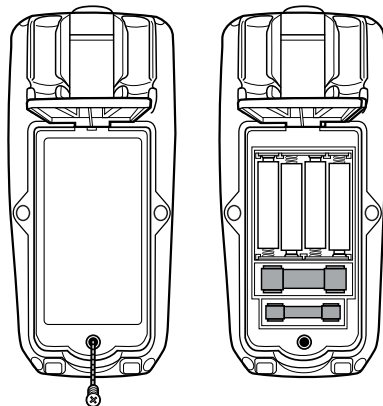

**⚠ WARNING:** To avoid electric shock, do not operate meter until the battery/fuse cover is securely fastened to the meter.

**⚠ WARNING:** When replacing the battery or fuses, be sure to secure the battery compartment door firmly to maintain the waterproof and dust proof integrity of the meter. Loose or overtightened screws, or an improperly seated o-ring may compromise the meter's water and dust ingress protection.

## Specifications

Accuracy is stated at 65°F to 83°F (18°C to 28°C), less than 70% relative humidity

Function	Range	Resolution	Accuracy $\pm$ (% of reading + digits)
AC Voltage	6.000V	1mV	$\pm(1.0\% + 5 \text{ digits})$
	60.00V	10mV	$\pm(1.2\% + 5 \text{ digits})$
	600.0V	0.1V	
	1000V	1V	$\pm(1.5\% + 5 \text{ digits})$

Input Protection: 1000V AC RMS or 1000V DC

AC voltage bandwidth: 50 to 400Hz

Function	Range	Resolution	Accuracy $\pm$ (% of reading + digits)
DC Voltage	600.0mV	0.1mV	$\pm(1.0\% + 8 \text{ digits})$
	6.000V	1mV	$\pm(1.0\% + 3 \text{ digits})$
	60.00V	10mV	
	600.0V	0.1V	
	1000V	1V	$\pm(1.2\% + 3 \text{ digits})$

Input Protection: 1000V AC RMS or 1000V DC

Function	Range	Resolution	Accuracy $\pm$ (% of reading + digits)
AC Current	600.0 $\mu$ A	0.1 $\mu$ A	$\pm(1.5\% + 4 \text{ digits})$
	6000 $\mu$ A	1 $\mu$ A	
	60.00mA	10 $\mu$ A	
	600.0mA	0.1mA	
	10.00A	10mA	$\pm(2.0\% + 5 \text{ digits})$

Overload Protection:  $\mu$ A, mA ranges: 800mA/1000V Fuse

10A range: 10A/1000V Fuse

AC current bandwidth: 50 to 400Hz

## Specifications cont.

Function	Range	Resolution	Accuracy $\pm$ (% of reading + digits)
DC Current	600.0 $\mu$ A	0.1 $\mu$ A	$\pm(1.0\% + 3 \text{ digits})$
	6000 $\mu$ A	1 $\mu$ A	
	60.00mA	10 $\mu$ A	
	600.0mA	0.1mA	$\pm(1.5\% + 3 \text{ digits})$
	10.00A	10mA	

Overload Protection:  $\mu$ A, mA ranges: 800mA/1000V Fuse

10A range: 10A/1000V Fuse

Function	Range	Resolution	Accuracy $\pm$ (% of reading + digits)
Resistance	600.0 $\Omega$	0.1 $\Omega$	$\pm(1.5\% + 5 \text{ digits})$
	6.000k $\Omega$	1 $\Omega$	
	60.00k $\Omega$	10 $\Omega$	
	600.0k $\Omega$	100 $\Omega$	
	6.000M $\Omega$	1k $\Omega$	
	60.00M $\Omega$	10k $\Omega$	$\pm(2.0\% + 10 \text{ digits})$

Input Protection: 600V AC RMS or 600V DC

## Specifications cont.

Function	Range	Resolution	Accuracy $\pm$ (% of reading + digits)
Capacitance	40.00nF	10pF	$\pm(5.0\% +35 \text{ digits})$
	400.0nF	100pF	$\pm(3.0\% +5 \text{ digits})$
	4.000 $\mu$ F	0.001 $\mu$ F	
	40.00 $\mu$ F	0.01 $\mu$ F	
	400.0 $\mu$ F	0.1 $\mu$ F	$\pm(5.0\% +5 \text{ digits})$
4000 $\mu$ F	1 $\mu$ F		

Input Protection: 600V AC RMS or 600V DC

Function	Range	Resolution	Accuracy $\pm$ (% of reading + digits)
Frequency	9.999Hz	0.001Hz	$\pm(1.0\% +5 \text{ digits})$
	99.99Hz	0.01Hz	
	999.9Hz	0.1Hz	
	9.999kHz	1Hz	

Input Protection: 600V AC RMS or 600V DC

Sensitivity: >8V RMS

Function	Range	Resolution	Accuracy $\pm$ (% of reading + digits)
Duty Cycle	1.0% to 99.9%	0.1%	$\pm(1.2\% +2 \text{ digits})$

Input Protection: 600V AC RMS or 600V DC

Pulse Width: 0.1 to 100mS

Frequency Range: 5Hz to 10kHz

Sensitivity: >8V RMS

Function	Range	Resolution	Accuracy $\pm$ (% of reading + digits)
Temperature	-4°F to 1400°F	0.1°F	$\pm(3.0\% +9^\circ\text{F})$
	-20°C to 780°C	0.1°C	$\pm(3.0\% +5^\circ\text{C})$

Input Protection: 600V AC RMS or 600V DC

## REGISTER YOUR PRODUCT

Register your product purchase at [www.southwiretools.com](http://www.southwiretools.com). At Southwire, we are dedicated to providing you with the best customer experience. By following a few quick steps to register, you can experience quicker service, more efficient support, and receive information on our future products. Simply provide your model number, serial number, and just a few pieces of information about yourself – it is that quick and easy.

## LIMITED WARRANTY AND LIMITATION OF LIABILITY ON SOUTHWIRE METERS & TESTERS

Southwire Company, LLC warrants this product to be free from defects in material and workmanship for two years from the date of purchase. This warranty does not cover fuses, disposable batteries, or damage arising from an accident, neglect, misapplication, contamination, modification, improper maintenance or repair, operation outside of specifications, or abnormal handling of the product. Southwire's sole liability, and the purchaser's exclusive remedy, for any breach of this warranty is expressly limited to Southwire's repair or replacement of the product. Whether Southwire repairs or replaces the product will be a determination that Southwire makes at its sole discretion.

**SOUTHWIRE MAKES NO WARRANTY THAT THE PRODUCT WILL BE MERCHANTABLE OR FIT FOR ANY PARTICULAR PURPOSE. SOUTHWIRE MAKES NO OTHER WARRANTY, EXPRESSED OR IMPLIED, OTHER THAN THE WARRANTY SPECIFICALLY SET FORTH HEREIN. SOUTHWIRE WILL NOT BE LIABLE FOR ANY INCIDENTAL, CONSEQUENTIAL, INDIRECT, SPECIAL, OR PUNITIVE DAMAGES FOR ANY BREACH OF THIS WARRANTY.**

This warranty is void if this product is used for rental purposes. No product reseller is authorized to extend any other warranty on Southwire's behalf relating to this product, and no such reseller warranty will be binding on Southwire. If you have a warranty claim, or if the product needs to be serviced during or after the warranty period set forth above, please contact the Customer Service Department at 855-SWTOOLS (855-798-6657). The sender is responsible for all shipping, freight, insurance, and packaging costs associated with sending a product to Southwire. Southwire will not be responsible for lost or damaged products returned pursuant to this warranty. All products returned to Southwire under this warranty should be mailed to:

Southwire Company, LLC  
 Attention: Tool Warranty Return  
 840 Old Bremen Road  
 Carrollton, GA 30117

## Limites nominales d'entrée

Fonction	Entrée maximum
Tension CA ou CC	1000 V CA/CC
Courant CA ou CC en $\mu\text{A}/\text{mA}$	Fusible à action rapide de 800 mA 1000 V
Courant CA ou CC de 10 A	Fusible à action rapide de 10 A, 1000 V (max. de 30 secondes toutes les 15 minutes dans la plage 10 A)
Mesure de résistance, test de continuité, test de diode, mesure de capacité, mesure de fréquence, rapport cyclique	600 V CA/CC
Température	600 V CA/CC

## Spécifications générales

Isolation	Isolation double de classe 2
Boîtier	Surmoulé, indice IP67 (imperméable à l'eau et à la poussière avec des bouchons ou des sondes insérés dans les connecteurs d'entrée)
Test de diode	Courant de test de 1,5 mA max., tension en circuit ouvert de 3 V type
Test de continuité	Signal sonore si la résistance est d'environ 30 $\Omega$ ou moins
Indication de pile faible	"  " s'affiche
Écran	Écran LCD de 6000 points
Indication de dépassement de la plage	« OL » s'affiche
Polarité	Le symbole Moins « - » s'affiche en cas de polarité négative
Cadence de mesurage	3 lectures par seconde (nominal)
Extinction automatique	Après environ 15 minutes d'inactivité
Impédance d'entrée	10M $\Omega$ AC/DC Voltage
Valeur RMS vraie	Valeur efficace vraie (RMS)
Réponse en mode CA	Réponse moyenne
Bande passante en mode CA	De 50 à 400 Hz
Piles	Quatre piles AAA de 1,5 V
Fusibles	Un fusible à action rapide de 800 mA/1000 V (6,3 x 32 mm) Un fusible à action rapide de 10 A/1000 V (10 x 38mm)
Environnement opérationnel	0 °C à 50 °C (32 °F à 122 °F) à < 70 % d'humidité relative
Environnement de stockage	-10 °C à 60 °C (14 °F à 140 °F) à < 80 % d'humidité relative
Altitude de fonctionnement	2000 mètres maximum
Dimensions et poids	170 x 75 x 48 mm/386 g (6,7 po x 3,0 po x 1,9 po/0,85 lb)
Sécurité	Est conforme à la norme UL 61010-1 v. 3 pour les mesures de catégorie IV 600 V et de catégorie III 1000 V, Pollution de degré 2





## Introduction

Les fonctions du multimètre Southwire 14060S incluent la mesure d'intensités et de tensions CA/CC, la mesure de résistances, la vérification de la continuité, la mesure de capacités, la mesure de fréquences, la mesure du rapport cyclique, la mesure de températures et le test de diodes. Le multimètre 14060S comprend également une lampe de poche à DEL intégrée. Ce multimètre a été entièrement testé et étalonné et est conçu pour fonctionner pendant des années de manière fiable s'il est utilisé correctement.

## AVERTISSEMENTS

- Il est important de lire, de comprendre et de respecter les règles de sécurité et les instructions d'utilisation avant d'utiliser cet appareil.
- Les caractéristiques de sécurité de l'appareil ne peuvent pas protéger l'utilisateur si l'appareil n'est pas utilisé conformément aux instructions du fabricant.
- Veillez à ce que les sondes soient bien insérées dans les connecteurs du multimètre et n'approchez pas vos doigts des pointes métalliques des sondes lors de la prise de mesures.
- Avant de changer de fonction à l'aide du sélecteur, déconnectez les sondes du circuit testé.
- N'utilisez que des sondes homologuées UL dotées de la cote de sécurité appropriée.
- Respectez tous les codes de sécurité en vigueur. Utilisez un équipement de protection individuelle approuvé lorsque vous travaillez à proximité de circuits électriques sous tension. Cela vaut particulièrement pour le risque de coup d'arc.
- Prenez les mesures appropriées sur les circuits sous tension. Les tensions supérieures à 30 VCA RMS ou à 60 VCC et les crêtes supérieures à 42 VCA posent un risque d'électrocution.
- N'utilisez pas un appareil dont les fils ou le boîtier semblent endommagés.
- Vérifiez le fonctionnement du multimètre au préalable en mesurant une tension connue.
- N'utilisez pas le multimètre dans un endroit humide ou mouillé, ni pendant un orage.
- N'utilisez pas l'appareil en présence de vapeurs, de poussières ou de gaz explosifs.
- N'utilisez pas le multimètre s'il ne fonctionne pas normalement. Sa protection peut être compromise.
- N'utilisez pas le multimètre lorsque l'avertissement de pile faible est allumé. Remplacez les piles immédiatement.

## Symboles internationaux de sécurité

	Danger potentiel. Indique que l'utilisateur doit consulter le manuel pour de plus amples renseignements relatifs à la sécurité.
	Indique la présence possible de tensions dangereuses.
	L'équipement est protégé par une isolation double ou renforcée.
	Indique que la borne correspondante ne doit pas être connectée à un circuit dont la tension par rapport à la mise à la terre dépasse la cote de sécurité maximale du multimètre.

## Cotes des catégories de sécurité

Catégorie	Breve description	Applications types
CAT II	Prises monophasées et charges connectées	- Appareils électroménagers, outils électriques - Prises situées à plus de 10 m (30 pi) d'une source de CAT III - Prises situées à plus de 20 m (60 pi) d'une source de CAT IV
CAT III	Circuits triphasés et circuits d'éclairage monophasés dans les bâtiments commerciaux	- Équipement dans des installations fixes, comme des moteurs triphasés, des appareillages de connexion et des panneaux de distribution - Circuit d'éclairage dans des bâtiments commerciaux - Lignes d'alimentation dans des installations industrielles - Tout appareil ou circuit de dérivation qui se trouve à proximité d'une source de CAT III
CAT IV	Point de connexion au réseau électrique et aux conducteurs extérieurs	- Panneaux de distribution primaire - Lignes aériennes ou souterraines aux bâtiments isolés - Entrée de service du réseau électrique - Pompes extérieures

La valeur de la catégorie (CAT) de mesure et la tension nominale sont déterminées en prenant en compte le multimètre, les sondes et tous les accessoires connectés au multimètre et aux sondes. La valeur combinée correspond à la valeur la plus basse parmi tous les composants individuels.

## Sondes

**AVERTISSEMENT :** L'opération est limitée aux applications de CAT II lorsque les embouts isolés sont retirés de l'une des deux sondes de test, ou des deux. Consultez la section Limites nominales d'entrée du présent manuel pour connaître les tensions nominales.

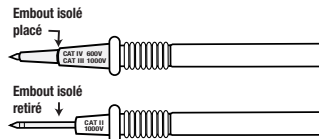

## Indice IP67

**REMARQUE :** Le multimètre est imperméable à l'eau et à la poussière avec des bouchons ou des sondes insérés dans les connecteurs d'entrée.

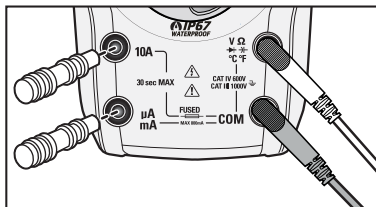

3

## DÉCLARATION DE CONFORMITÉ FCC

Les utilisateurs de ce produit ne doivent pas apporter de modifications ou de changements non approuvés par Southwire Company, LLC. Cela peut en effet annuler la conformité de ce produit avec les exigences applicables de la FCC, ce qui peut donc entraîner la perte du droit d'exploitation de l'équipement par l'utilisateur.

Cet appareil est conforme à la section 15 des règles de la FCC et au CNR-210 d'Industrie Canada. Son fonctionnement est soumis aux conditions suivantes : (1) cet appareil ne peut pas provoquer d'interférences nuisibles et (2) cet appareil doit accepter toute interférence, y compris les interférences qui peuvent causer un mauvais fonctionnement de l'appareil.

### Conformité FCC aux émissions numériques

Cet équipement a été testé et trouvé conforme aux limites pour un appareil numérique de classe B, conformément à la section 15 des règlements de la FCC. Ces limites sont conçues pour fournir une protection raisonnable contre les interférences nuisibles dans une installation résidentielle. Cet équipement génère, utilise et peut émettre des fréquences radio et, s'il n'est pas installé et utilisé conformément aux instructions, peut causer des interférences nuisibles aux communications radio. Cependant, il n'y a aucune garantie que des interférences ne se produiront pas dans une installation particulière.

Si cet équipement provoque effectivement des interférences nuisibles à la réception de la radio ou de la télévision, ce qu'on peut déterminer en éteignant et rallumant l'équipement, l'utilisateur est invité à essayer de corriger l'interférence par une ou plusieurs des mesures suivantes :

- Réorientez ou déplacez l'antenne de réception de la radio ou du téléviseur.
- Éloignez l'équipement informatique et le récepteur l'un de l'autre.
- Connectez l'appareil dans une prise murale ou un circuit électrique différent de celui utilisé par la radio ou le téléviseur.
- Consultez le fournisseur ou un technicien expérimenté en réparation de radios et téléviseurs.

### Conformité à la norme canadienne des appareils numériques

CAN ICES-3 (B)/NMB-3(B)

## Entretien

Pour conserver l'appareil en bon état pendant des années, il est important de respecter les précautions suivantes :

1. TENEZ L'APPAREIL AU SEC. S'il est mouillé accidentellement, essayez-le immédiatement.
2. UTILISEZ ET RANGEZ L'APPAREIL À DES TEMPÉRATURES NORMALES. Les températures extrêmes peuvent réduire la durée de vie de certains composants électroniques; les pièces en plastique peuvent aussi se déformer ou même fondre.
3. MANIPULEZ L'APPAREIL AVEC DOUCEUR ET AVEC SOIN. Les chutes et les chocs peuvent endommager l'électronique ou le boîtier.
4. GARDEZ L'APPAREIL BIEN PROPRE. Essayez le boîtier de temps à autre avec un chiffon humide. N'employez PAS de produits chimiques, de solvants de nettoyage ou de détergents.
5. UTILISEZ UNIQUEMENT DES PILES NEUVES DU TYPE RECOMMANDÉ. Retirez les vieilles piles ou les piles vides avant qu'elles ne commencent à couler.
6. AVANT DE RANGER L'APPAREIL POUR UNE PÉRIODE PROLONGÉE, retirez les piles pour éviter d'éventuels dommages.

4

## Description du multimètre

1. Écran LCD
2. Bouton REL
3. Bouton RANGE
4. Bouton MODE
5. Sélecteur rotatif
6. Connecteur d'entrée de 10 A
7. Connecteur d'entrée en  $\mu\text{A}/\text{mA}$
8. Connecteur d'entrée COM
9. Connecteur d'entrée  $V/\Omega/\rightarrow/\leftarrow/^\circ\text{C}/^\circ\text{F}$
10. Bouton HOLD/de rétroéclairage
11. Bouton de la lampe de poche
12. Bouton MAX/MIN
13. Lampe de poche

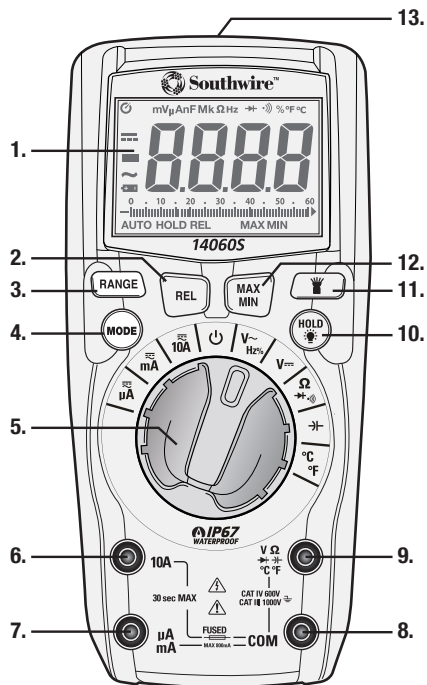

## Symboles utilisés sur l'écran LCD

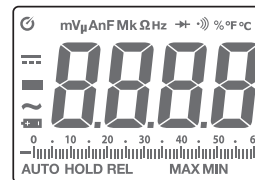

V	Volts
A	Ampères
~	Courant alternatif
≡	Courant continu
-	Signe moins
Hz	Hertz (fréquence)
%	Pour cent (rapport cyclique)
$\Omega$	Ohms
$\rightarrow$	Continuité
$\rightarrow$	Test de diode
F	Farads (condensateur)
$^\circ\text{F}$	Degrés Fahrenheit
$^\circ\text{C}$	Degrés Celsius
n	nano ( $10^{-9}$ )
$\mu$	micro ( $10^{-6}$ )
m	milli ( $10^{-3}$ )
k	kilo ( $10^3$ )
M	mega ( $10^6$ )
OL	Surcharge
$\circlearrowleft$	Extinction automatique
$\rightarrow$	Pile faible
AUTO	Sélection automatique de calibre
HOLD	Maintien de l'affichage
MAX/MIN	Maximum/Minimum
REL	Relative

## Fonctionnement

### Bouton RANGE

Le mode de sélection automatique de la plage sélectionne la plage la mieux adaptée à la mesure effectuée et il s'agit généralement du meilleur mode pour la plupart des applications. Pour les cas où la page de mesure doit être sélectionnée manuellement, procédez comme suit :

1. Appuyez brièvement sur le bouton **RANGE**. L'indicateur « **AUTO** » disparaît de l'écran LCD.
2. Appuyez brièvement sur le bouton **RANGE** pour faire défiler les plages disponibles jusqu'à trouver la plage désirée.
3. Pour quitter le mode de sélection manuelle de la plage, maintenez le bouton **RANGE** enfoncé jusqu'à ce que l'indicateur « **AUTO** » réapparaisse.

**REMARQUE** : Le bouton RANGE ne fonctionne pas pour les mesures de fréquence, de rapport cyclique ou de capacité.

### Bouton MODE

Permet de sélectionner la tension CA ou CC (AC ou DC), la fréquence ou le rapport cyclique, la résistance, le test de diode, la vérification de la continuité ou la température en °C ou en °F.

### Bouton REL

La fonction RELATIVE remet la lecture à l'écran à zéro et stocke cette valeur sous forme de référence. Les lectures suivantes sont alors la différence relative entre la mesure réelle et la valeur de référence stockée en mémoire. Pour activer la fonction, appuyez sur le bouton **REL**. L'indicateur « **REL** » s'affiche alors sur l'écran LCD aux côtés de la valeur relative. Appuyez à nouveau brièvement sur le bouton **REL** pour revenir au fonctionnement normal.

**REMARQUE** : Le multimètre ne sélectionne pas automatiquement la plage de mesure quand la fonction RELATIVE est activée. L'écran affiche OL si la plage de mesure n'est pas suffisamment élevée. Dans ce cas, quittez le mode REL et utilisez le bouton **RANGE** pour sélectionner une plage supérieure. La fonction REL ne fonctionne pas pour les mesures de fréquence, de rapport cyclique, de continuité ou de test de diode.



## Fonctionnement, suite

### Bouton MAX/MIN

1. Appuyez brièvement sur le bouton **MAX/MIN** pour activer le mode de mémorisation de la valeur maximale/minimale. L'indicateur « **MAX** » s'affiche alors sur l'écran LCD aux côtés de la valeur la plus élevée. Le multimètre actualise la valeur dès qu'une mesure supérieure est détectée.
2. Appuyez à nouveau brièvement sur le bouton **MAX/MIN** pour afficher la valeur la plus basse. L'indicateur « **MIN** » s'affiche alors sur l'écran LCD aux côtés de la valeur la plus basse. Le multimètre actualise la valeur dès qu'une mesure inférieure est détectée.
3. Maintenez le bouton **MAX/MIN** enfoncé pour désactiver le mode de mémorisation de la valeur maximale/minimale et revenir au fonctionnement normal.

**REMARQUE** : Le multimètre ne sélectionne pas automatiquement la plage de mesure quand le mode de mémorisation de la valeur maximale/minimale est activé. L'écran affiche OL si la plage de mesure n'est pas suffisamment élevée. Dans ce cas, quittez le mode de mémorisation de la valeur maximale/minimale et utilisez le bouton **RANGE** pour sélectionner une plage supérieure. La fonction de mémorisation de la valeur maximale/minimale ne fonctionne pas pour les mesures de fréquence, de rapport cyclique, de capacité, de continuité ou de test de diode.

### Bouton HOLD/de rétroéclairage

Pour figer la lecture à l'écran, appuyez brièvement sur le bouton **HOLD** . L'indication « **HOLD** » apparaît à l'écran et la lecture est figée. Appuyez à nouveau brièvement sur le bouton **HOLD**  pour revenir au fonctionnement normal.

Appuyez sur le bouton **HOLD**  jusqu'à activer le rétroéclairage. Appuyez sur le bouton **HOLD**  jusqu'à éteindre le rétroéclairage.

### Bouton de la lampe de poche

Appuyez sur le bouton  pour allumer ou éteindre la lampe de poche.

## Fonctionnement

### Mesures de tension CA

**AVERTISSEMENT :** Observez toutes les précautions de sécurité lorsque vous faites des mesures sur des circuits sous tension.

1. Tournez le sélecteur rotatif à la position **V~Hz%**.
2. Insérez la sonde noire dans le connecteur d'entrée **COM** et insérez la sonde rouge dans le connecteur d'entrée **V**.
3. Placez les pointes des sondes sur le circuit à tester.
4. Lisez la mesure de tension sur l'écran LCD.

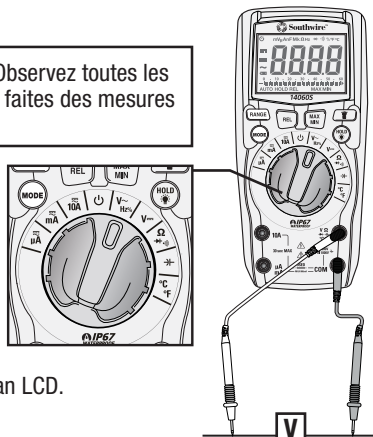

### Mesures de tension CC

**AVERTISSEMENT :** Observez toutes les précautions de sécurité lorsque vous faites des mesures sur des circuits sous tension.

1. Tournez le sélecteur rotatif à la position **V=**.
2. Insérez la sonde noire dans le connecteur d'entrée **COM** et insérez la sonde rouge dans le connecteur d'entrée **V**.
3. Placez les pointes des sondes sur le circuit à tester. Placez la sonde rouge sur le côté positif du circuit et la sonde noire sur le côté négatif du circuit.
4. Lisez la mesure de tension sur l'écran LCD.

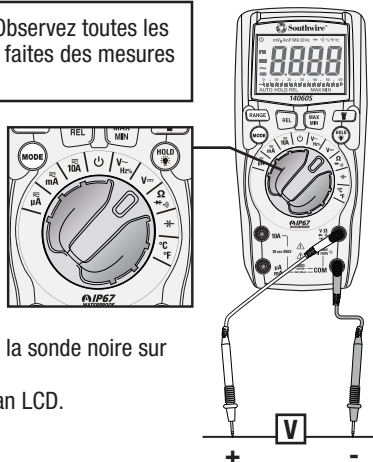

## Fonctionnement, suite

### Mesures de fréquence et de rapport cyclique en %

**AVERTISSEMENT :** Observez toutes les précautions de sécurité lorsque vous faites des mesures sur des circuits sous tension. Ne mesurez pas de fréquences ou des rapports cycliques sur des circuits dont la tension dépasse 600 V.

1. Tournez le sélecteur rotatif à la position **V= Hz%**.
2. Appuyez sur le bouton **MODE** pour sélectionner le mode de mesure de fréquence ou de rapport cyclique en %. Le symbole « **Hz** » ou « **%** » apparaît sur l'écran LCD.
3. Insérez la sonde noire dans le connecteur d'entrée **COM** et insérez la sonde rouge dans le connecteur d'entrée **V**.
4. Placez les pointes des sondes sur le circuit à tester.
5. Lisez la mesure de fréquence ou de rapport cyclique en % sur l'écran LCD.

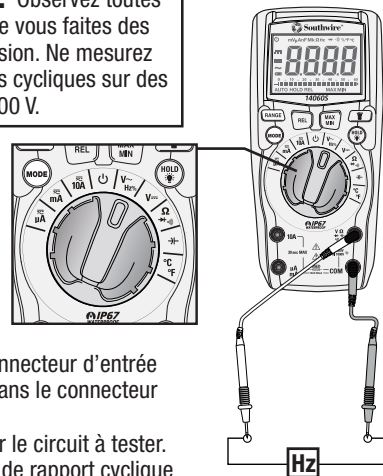



## Fonctionnement, suite

### Mesures d'intensité CA/CC

**⚠ AVERTISSEMENT :** Observez toutes les précautions de sécurité lorsque vous faites des mesures sur des circuits sous tension. Ne mesurez pas de courants sur des circuits dont la tension dépasse 1000V. Limitez toute mesure dans la plage de 10 A à un maximum de 30 secondes aux 15 minutes.

1. Branchez la sonde noire dans le connecteur d'entrée **COM** négatif.
2. Pour mesurer des courants inférieurs à 10 A, tournez le sélecteur de fonction rotatif à la position **10A** puis branchez la sonde rouge dans le connecteur d'entrée **10A**.

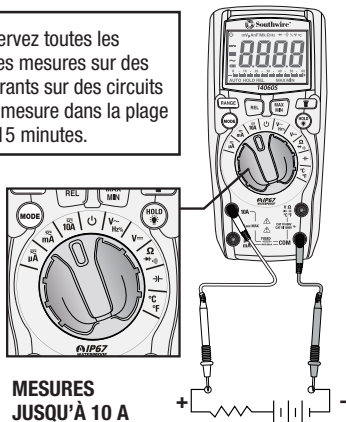

MESURES  
JUSQU'À 10 A

3. Pour mesurer des courants inférieurs à 600 mA, tournez le sélecteur de fonction rotatif à la position **mA** puis branchez la sonde rouge dans le connecteur d'entrée **µA mA**.
4. Pour mesurer des courants inférieurs à 6000 µA, tournez le sélecteur de fonction rotatif à la position **µA** puis branchez la sonde rouge dans le connecteur d'entrée **µA mA**.
5. Appuyez brièvement sur le bouton **MODE** pour sélectionner le mode de mesure d'intensité en courant alternatif (**AC**) ou continu (**DC**). Le symbole **CA** « ~ » ou **CC** « — » apparaît sur l'écran LCD.

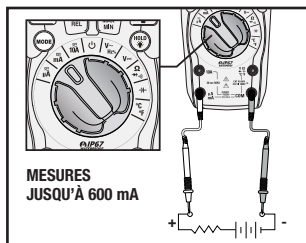

MESURES  
JUSQU'À 600 mA

6. Coupez l'alimentation du circuit à tester, puis ouvrez le circuit à l'endroit où vous voulez mesurer le courant.
7. Placez les sondes en série avec le circuit testé. Pour les mesures en courant continu (DC), placez la sonde rouge sur le côté positif du circuit et la sonde noire sur le côté négatif du circuit.
8. Mettez le circuit sous tension.
9. Lisez la mesure d'intensité sur l'écran LCD.

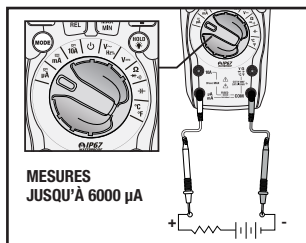

MESURES  
JUSQU'À 6000 µA

## Fonctionnement, suite

### Mesures de résistance

**⚠ AVERTISSEMENT :** Ne mesurez jamais une résistance sur un circuit sous tension.

1. Tournez le sélecteur rotatif à la position **Ω** → **Ω**.
2. Enfoncez le bouton **MODE** jusqu'à ce que le symbole « **Ω** » s'affiche sur l'écran LCD.
3. Insérez la sonde noire dans le connecteur d'entrée **COM** et insérez la sonde rouge dans le connecteur d'entrée **Ω**.
4. Placez les pointes des sondes aux bornes du composant à tester. Si le composant est placé dans un circuit, il est préférable de débrancher un côté avant de le tester pour éliminer les interférences provenant d'autres appareils.
5. Lisez la mesure de résistance sur l'écran LCD.

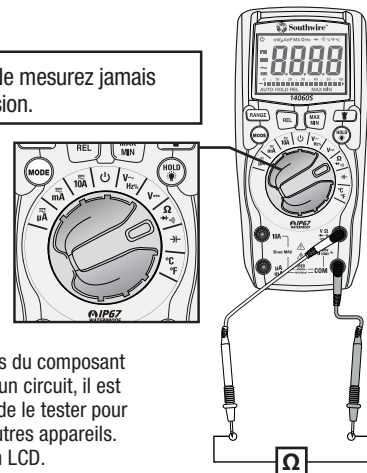

### Continuité

**⚠ AVERTISSEMENT :** Ne vérifiez jamais la continuité sur un circuit sous tension.

1. Tournez le sélecteur rotatif à la position **Ω** → **Ω**.
2. Enfoncez le bouton **MODE** jusqu'à ce que le symbole **Ω** s'affiche sur l'écran LCD.
3. Insérez la sonde noire dans le connecteur d'entrée **COM** et insérez la sonde rouge dans le connecteur d'entrée **Ω**.
4. Placez les pointes des sondes aux bornes de l'appareil ou du fil à tester.
5. Un signal sonore se fait entendre si la résistance est d'environ 30 Ω ou moins et la valeur de la résistance sera affichée sur l'écran LCD.

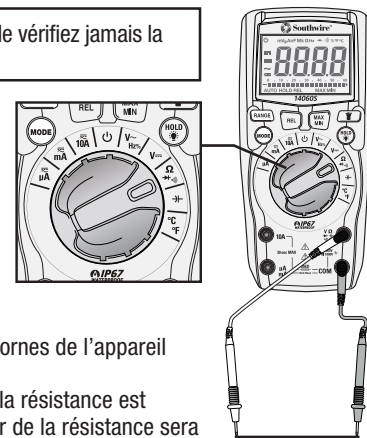

### Test de diode

**⚠ AVERTISSEMENT :** Ne testez jamais une diode sur un circuit sous tension.

1. Tournez le sélecteur rotatif à la position  $\Omega \rightarrow \rightarrow \circ$ .
2. Enfoncez le bouton **MODE** jusqu'à ce que le symbole «  $\rightarrow \rightarrow$  » s'affiche sur l'écran LCD.
3. Insérez la sonde noire dans le connecteur d'entrée **COM** et insérez la sonde rouge dans le connecteur d'entrée  **$\Omega$** .
4. Placez les pointes des sondes aux bornes de la diode à tester.
5. Si la tension est directe, le multimètre affichera de 0,4 à 0,7 sur l'écran LCD.

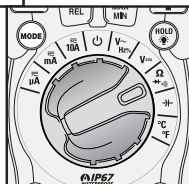

Si la tension est inverse, le multimètre affichera « **OL** ». Si la diode est en court-circuit, le multimètre affichera une valeur près de 0 et si la diode est ouverte, le multimètre affichera « **OL** » sous les deux polarités.

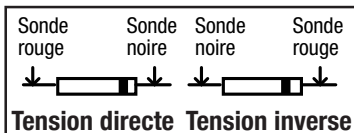

### Mesures de capacité

**⚠ AVERTISSEMENT :** Déchargez de façon sécuritaire les condensateurs avant de prendre des mesures de capacité.

1. Tournez le sélecteur rotatif à la position  $\rightarrow \text{I}$ .
2. Insérez la sonde noire dans le connecteur d'entrée **COM** et insérez la sonde rouge dans le connecteur d'entrée  $\rightarrow \text{I}$ .
3. Placez les pointes des sondes aux bornes du condensateur à tester.
4. Lisez la mesure de capacité sur l'écran LCD. Pour de gros condensateurs, la mesure peut prendre jusqu'à une minute pour obtenir une lecture stable.

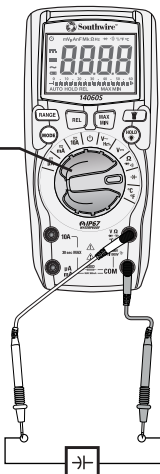
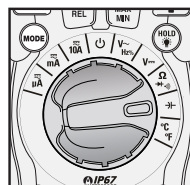

### Mesures de température

**⚠ AVERTISSEMENT :** Ne prenez pas de mesures de température sur un circuit sous tension.

1. Tournez le sélecteur rotatif à la position  **$^{\circ}\text{F}$** .
2. Appuyez sur le bouton **MODE** pour sélectionner le mode de mesure en  **$^{\circ}\text{F}$**  ou en  **$^{\circ}\text{C}$** .
3. Connectez la sonde de température à l'adaptateur de fiche banane. Remarquez les marques + et - sur l'adaptateur. Branchez l'adaptateur au multimètre en insérant le côté - dans le connecteur d'entrée **COM** et le côté + dans le connecteur d'entrée  **$^{\circ}\text{F}$** .
4. Placez la pointe de la sonde de température sur l'élément que vous souhaitez mesurer. Gardez la sonde en contact avec l'élément testé jusqu'à ce que la lecture se stabilise (environ 30 secondes).
5. Lisez la mesure de température sur l'écran LCD.

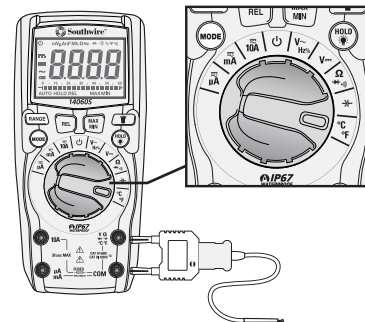

## Fonctionnement, suite

### Remplacement des piles

**⚠ AVERTISSEMENTS :** Pour éviter toute décharge électrique, débranchez les sondes du multimètre avant de retirer le couvercle du compartiment des piles et des fusibles.

1. Relevez le support incliné.
2. Retirez les vis Phillips sur le couvercle du compartiment des piles et des fusibles.
3. Enlevez le couvercle du compartiment des piles et des fusibles.
4. Remplacez les piles usagées par quatre nouvelles piles AAA.
5. Respectez la polarité indiquée à l'intérieur du compartiment des piles.
6. Remplacez le couvercle du compartiment des piles et des fusibles, puis serrez les vis.

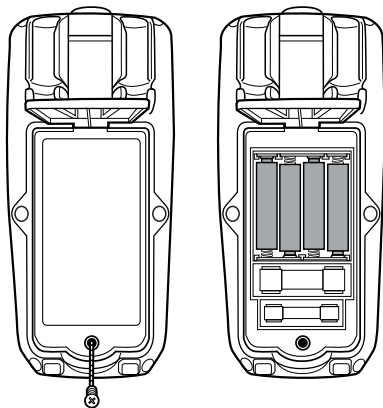

**⚠ AVERTISSEMENT :** Pour éviter toute décharge électrique, n'utilisez pas le multimètre tant que le couvercle du compartiment des piles et du fusible n'est pas correctement installé.

**⚠ AVERTISSEMENT :** Après le remplacement des piles ou du fusible, vérifiez que le couvercle du compartiment des piles est bien fixé pour maintenir l'étanchéité à la poussière et à l'eau. Cette étanchéité peut être compromise par des vis desserrées ou trop serrées, ou par un joint torique mal placé.

## Fonctionnement, suite

### Remplacement des fusibles

**⚠ AVERTISSEMENTS :** Pour éviter toute décharge électrique, débranchez les sondes du multimètre avant de retirer le couvercle du compartiment des piles et des fusibles.

1. Relevez le support incliné.
2. Retirez les vis Phillips sur le couvercle du compartiment des piles et des fusibles.
3. Enlevez le couvercle du compartiment des piles et des fusibles.
4. Enlevez délicatement le fusible, puis installez le nouveau fusible dans le porte-fusible.
5. Utilisez toujours un fusible homologué UL de la bonne dimension et du bon type, soit un fusible à action rapide de 800 mA/1000 V (6,3 x 32 mm) pour les plages en  $\mu\text{A}/\text{mA}$  et un fusible à action rapide de 10 A/1000 V (10 x 38 mm) pour la plage de 10 A.
6. Remplacez le couvercle du compartiment des piles, puis serrez les vis.

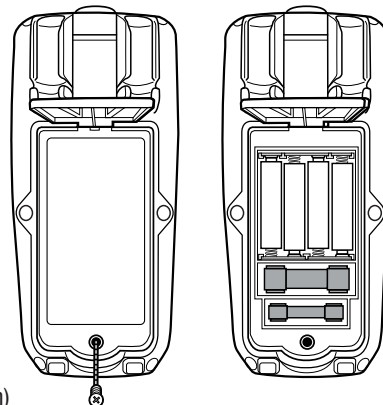

**⚠ AVERTISSEMENT :** Pour éviter toute décharge électrique, n'utilisez pas le multimètre tant que le couvercle du compartiment des piles et des fusibles n'est pas correctement installé.

**⚠ AVERTISSEMENT :** Après le remplacement des piles ou des fusibles, vérifiez que le couvercle du compartiment des piles est bien fixé pour maintenir l'étanchéité à la poussière et à l'eau. Cette étanchéité peut être compromise par des vis desserrées ou trop serrées, ou par un joint torique mal placé.

## Spécifications

La précision du multimètre est établie entre 18 °C et 28 °C (65 °F et 83 °F) à moins de 70 % d'humidité relative

Fonction	Plage	Résolution	Précision ± (% de lecture + nombre de chiffres)
Tension CA	6,000 V	1 mV	±(1,0 % +5 chiffres)
	60,00 V	10 mV	±(1,2 % +5 chiffres)
	600,0 V	0,1 V	
	1000 V	1 V	±(1,5 % +5 chiffres)

Protection d'entrée : 1000 VCA RMS ou 1000 VCC

Bande passante en tension CA : De 50 à 400 Hz

Fonction	Plage	Résolution	Précision ± (% de lecture + nombre de chiffres)
Tension CC	600,0 mV	0,1 mV	±(1,0 % + 8 chiffres)
	6,000 V	1 mV	±(1,0 % + 3 chiffres)
	60,00 V	10 mV	
	600,0 V	0,1 V	
	1000 V	1 V	±(1,2 % + 3 chiffres)

Protection d'entrée : 1000 VCA RMS ou 1000 VCC

Fonction	Plage	Résolution	Précision ± (% de lecture + nombre de chiffres)
Intensité CA	600,0 µA	0,1 µA	±(1,5 % +4 chiffres)
	6000 µA	1 µA	
	60,00 mA	10 µA	
	600,0 mA	0,1 mA	
	10,00 A	10 mA	±(2,0 % +5 chiffres)

Protection contre les surcharges :

Plages en µA, mA : Fusible de 800 mA/1000 V

Plage de 10 A : Fusible de 10 A/1000 V

Bande passante en courant CA : De 50 à 400 Hz

## Spécifications, suite

Fonction	Plage	Résolution	Précision ± (% de lecture + nombre de chiffres)
Intensité CC	600,0 µA	0,1 µA	±(1,0 % +3 chiffres)
	6000 µA	1 µA	
	60,00 mA	10 µA	
	600,0 mA	0,1 mA	
	10,00 A	10 mA	±(1,5 % +3 chiffres)

Protection contre les surcharges :

Plages en µA, mA : Fusible de 800 mA/1000 V

Plage de 10 A : Fusible de 10 A/1000 V

Fonction	Plage	Résolution	Précision ± (% de lecture + nombre de chiffres)
Résistance	600,0 Ω	0,1 Ω	±(1,5 % +5 chiffres)
	6,000 kΩ	1 Ω	
	60,00 kΩ	10 Ω	
	600,0 kΩ	100 Ω	
	6,000 MΩ	1 kΩ	
	60,00 MΩ	10 kΩ	±(2,0 % +10 chiffres)

Protection d'entrée : 600 VCA RMS ou 600 VCC

## Spécifications, suite

Fonction	Plage	Résolution	Précision $\pm$ (% de lecture + nombre de chiffres)
Capacité	40,00 nF	10 pF	$\pm(5,0\% +35$ chiffres)
	400,0 nF	100 pF	
	4,000 $\mu$ F	0,001 $\mu$ F	
	40,00 $\mu$ F	0,01 $\mu$ F	$\pm(3,0\% +5$ chiffres)
	400,0 $\mu$ F	0,1 $\mu$ F	
	4000 $\mu$ F	1 $\mu$ F	
			$\pm(5,0\% +5$ chiffres)

Protection d'entrée : 600 VCA RMS ou 600 VCC

Fonction	Plage	Résolution	Précision $\pm$ (% de lecture + nombre de chiffres)
Fréquence	9,999 Hz	0,001 Hz	$\pm(1,0\% +5$ chiffres)
	99,99 Hz	0,01 Hz	
	999,9 Hz	0,1 Hz	
	9,999 kHz	1 Hz	

Protection d'entrée : 600 VCA RMS ou 600 VCC

Sensibilité : > 8 V RMS

Fonction	Plage	Résolution	Précision $\pm$ (% de lecture + nombre de chiffres)
Rapport cyclique	1,0 % to 99,9 %	0,1 %	$\pm(1.2\% +2$ chiffres)

Protection d'entrée : 600 VCA RMS ou 600 VCC

Largeur d'impulsion : 0,1 à 100 ms

Plage de mesure de fréquence : De 5 Hz à 10 kHz

Sensibilité : > 8 V RMS

Fonction	Plage	Résolution	Précision $\pm$ (% de lecture + nombre de chiffres)
Température	-4 °F à 1400 °F	0,1 °F	$\pm(3.0\% +9^\circ\text{F})$
	-20 °C à 780 °C	0,1 °C	$\pm(3.0\% +5^\circ\text{C})$

Protection d'entrée : 600 VCA RMS ou 600 VCC

## ENREGISTREMENT DU PRODUIT

Enregistrez le produit que vous venez d'acheter en allant sur [www.southwiretools.com](http://www.southwiretools.com).

Southwire s'engage à vous fournir le meilleur service possible.

L'enregistrement ne vous prendra que quelques minutes et vous permettra de bénéficier d'un service plus rapide, d'un soutien plus personnalisé et d'une information en avant-première sur nos futurs produits. Il vous suffit pour cela de nous donner le modèle et le numéro de série du produit, ainsi que quelques renseignements sur vous-même – c'est à la fois simple et rapide.

### GARANTIE LIMITÉE ET RESTRICTIONS DE RESPONSABILITÉ À L'ÉGARD DES APPAREILS DE MESURE VENDUS PAR SOUTHWIRE

Southwire Company, LLC garantit ce produit contre tout défaut de matière ou de fabrication pendant une période de deux ans à partir de la date de l'achat. Cette garantie ne couvre cependant pas les fusibles, les piles non rechargeables, ainsi que les dommages résultant d'un accident, d'une utilisation incorrecte ou négligente, de la contamination, de la modification du produit, d'un entretien inapproprié, d'une réparation inappropriée, d'une utilisation en dehors des spécifications, ou de toute manipulation anormale du produit. Pour tout incident entrant dans le cadre de la présente garantie, la responsabilité de Southwire envers l'acheteur est de réparer ou de remplacer le produit en cause. La décision de réparer ou de remplacer le produit défectueux est du ressort exclusif de Southwire.

**SOUTHWIRE N'OFFRE AUCUNE GARANTIE QUE LES PRODUITS SOIENT DE QUALITÉ MARCHANDE OU ADÉQUATE POUR UNE UTILISATION PARTICULIÈRE. SOUTHWIRE NE DONNE AUCUNE AUTRE GARANTIE, TANT EXPLICITE QU'IMPLICITE, AUTRE QUE CELLES MENTIONNÉES À LA PRÉSENTE. SOUTHWIRE NE POURRA PAS ÊTRE TENUE RESPONSABLE D'ÉVENTUELS DOMMAGES INCIDENTS, CONSÉCUTIFS, INDIRECTS, SPÉCIAUX OU PUNITIFS DÉCOULANT DU NON-RESPECT DE CETTE GARANTIE.**

Cette garantie ne s'applique pas si le produit est acquis à des fins de location. Aucun revendeur de ce produit n'est autorisé à étendre la portée de cette garantie au nom de Southwire et, s'il le fait, Southwire ne sera pas liée par un tel engagement. Si vous voulez faire une réclamation au titre de la garantie ou si le produit a besoin d'une intervention pendant la période de garantie ou après son expiration, veuillez contacter le Service à la clientèle Southwire au 855-SWTOOLS (855 798-6657).

L'expéditeur est responsable des frais d'expédition, de transport, d'assurance et d'emballage associés au retour du produit chez Southwire. Southwire n'assume pas de responsabilité à l'égard des pertes ou des dommages subis par les produits retournés dans le cadre de la présente garantie.

Tous les produits retournés à Southwire dans le cadre de cette garantie doivent être adressés à :

**Southwire Company, LLC  
Attention: Tool Warranty Return  
840 Old Bremen Road  
Carrollton, GA 30117, É.-U.**

## Introducción

Las funciones del Southwire 14060S incluyen voltaje y corriente AC/DC, resistencia, continuidad, capacidad, frecuencia, ciclo de trabajo, temperatura y prueba de diodos. El 14060S también cuenta con la ventaja añadida de una linterna LED incorporada. Este multimetro está totalmente probado y calibrado y, con el uso adecuado, le proveerá muchos años de servicio fiable.

### ADVERTENCIAS

- Leer, entender y seguir las reglas de seguridad e instrucciones de operación en este manual antes de usar este probador.
- Las características de seguridad del probador pueden no proteger al usuario si no se utilizan de acuerdo con las instrucciones del fabricante.
- Asegúrese de que los cables de prueba están completamente insertados en las tomas de entrada y mantenga los dedos alejados de las puntas de las sondas de metal al tomar medidas.
- Antes de cambiar de funciones utilizando el interruptor selector, siempre desconecte los cables de prueba del circuito bajo prueba.
- Use sólo los cables de prueba de la lista de UL con la calificación apropiada en la categoría de seguridad.
- Cumpla con todos los códigos de seguridad aplicables. Use equipo aprobado para protección personal cuando se trabaja cerca de circuitos eléctricos vivos - en particular con respecto al potencial de arco eléctrico.
- Tenga cuidado en circuitos vivos. Los voltajes más altos de 30V AC rms, pico de 42V AC o 60V DC plantean un riesgo de descarga eléctrica.
- No utilice si los cables de prueba del probador parecen estar dañados.
- Verifique la operación antes de usar el probador midiendo un voltaje conocido en vivo.
- No utilice el probador en ambientes mojados o húmedos o durante tormentas eléctricas.
- No utilice el probador cerca de vapores, polvo o gases explosivos.
- No utilice el instrumento si funciona incorrectamente. La protección puede verse comprometida.
- No utilice el probador si la advertencia de Batería Baja está encendida. Cambie las baterías inmediatamente.
- No aplique voltaje o corriente que exceda los límites máximos nominales del probador.
- Al cambiar la batería o los fusibles, asegúrese de fijar la tapa del compartimiento de la batería con firmeza para mantener la integridad de la característica impermeable y a prueba de polvo del medidor. Los tornillos sueltos o muy ajustados, o una junta tórica asentada incorrectamente pueden poner en peligro la protección contra la entrada de agua y polvo del probador.





## Límites de Entrada

Función	Entrada Máxima
Voltaje AC o DC	1000V AC/DC
Corriente AC/DC de $\mu$ A, mA	fusible de acción rápida de 800mA 1000V
Corriente AC o DC de 10A	fusible de acción rápida de 10A 1000V (30 segundos máx. cada 15 minutos en posición 10A)
Resistencia, Continuidad, Prueba de Diodos, Capacidad, Frecuencia, Ciclo de Trabajo	600V AC/DC
Temperatura	600V AC/DC

## Especificaciones Generales

<b>Aislamiento</b>	Clase 2, Doble Aislamiento
<b>Recinto</b>	Doble Molde, IP67 (resistente al agua y al polvo con enchufes o cables de prueba insertados en las tomas de entrada)
<b>Prueba de Diodo</b>	Prueba de corriente de 1.5 mA máx., circuito abierto de voltaje 3V típico
<b>Prueba de Continuidad</b>	Señal audible si la resistencia es de aprox. 30 $\Omega$ o menos
<b>Indicador de Batería Baja</b>	Se muestra "  "
<b>Monitor</b>	Pantalla LCD DE 6000 cuentas
<b>Indicación de Sobre Rango</b>	Se muestra "OL"
<b>Polaridad</b>	Símbolo de menos "-" se muestra para polaridad negativa
<b>Medición de la Frecuencia</b>	3 lecturas por segundo, nominal
<b>Apagado Automático</b>	Después de aprox. 15 minutos de inactividad
<b>Impedancia de Entrada</b>	Corriente de 7.8M $\Omega$ AC/DC
<b>Low Z</b>	Impedancia de entrada de aprox. 3k $\Omega$
<b>Respuesta AC</b>	True RMS
<b>Ancho de banda AC</b>	50 a 400Hz
<b>Baterías</b>	Cuatro baterías "AAA" de 1.5V
<b>Fusibles</b>	880mA 1000V (6.3 x 32mm) de fusión rápida. 1000V 10A (10 x 38mm) de fusión rápida
<b>Entorno Operativo</b>	32°F a 122°F (0°C a 50°C), <70% de humedad relativa
<b>Entorno de Almacenamiento</b>	-4°F a 140°F (-20°C a 60°C) <80% de humedad relativa
<b>Altitud de Funcionamiento</b>	2000 metros máximo
<b>Dimensiones/Peso</b>	6.7" x 3.0" x 1.9"/0.85lb (170 x 75 x 48mm/386g)
<b>Seguridad</b>	Cumple con la norma UL 61010-1 v.3 de medición. Categoría IV de 600V y Categoría III de 1000V, Grado de Contaminación 2

## Señales Internacionales de Seguridad

	Peligro potencial. Indica que el usuario debe consultar el manual para información importante de seguridad
	Indica que pueden estar presentes voltajes peligrosos
	El equipo está protegido por un aislamiento doble o reforzado
	Indica que el terminal(es) así marcado no deberá estar conectado a un circuito donde el voltaje con respecto a tierra física exceda la capacidad máxima de seguridad del medidor

## Calificaciones de Categorías de Seguridad

Categorías de Seguridad	Breve Descripción	Aplicaciones Típicas
CAT II	Receptáculos monofásicos y cargas conectadas	- Electrodomésticos para el hogar, herramientas eléctricas - Tomas de más de 30 pies (10m) a partir de una fuente CAT III - Tomas de más de 60 pies (20m) de una fuente CAT IV
CAT III	Tres circuitos de fase y circuitos de iluminación de una sola fase en edificios comerciales	- Equipos en instalaciones fijas, tales como motores de 3 fases, interruptores y paneles de distribución - Los circuitos de iluminación en edificios comerciales - Líneas de alimentación en plantas industriales - Cualquier dispositivo o circuito de derivación que está cerca de una fuente de CAT III
CAT IV	Punto de conexión a la red eléctrica y los conductores al aire libre	- Paneles de distribución primaria - Líneas aéreas o subterráneas a edificios aislados - Entrada de servicio de una utilidad - Bombas al aire libre

La calificación de la categoría de medición (CAT) y el voltaje está determinado por una combinación del probador, los cables de prueba y cualquier accesorio conectado al probador o a los cables de prueba. La combinación de la calificación es la más BAJA de cualquier componente individual.

## Cables de Prueba

**ADVERTENCIA:** El funcionamiento está limitado a aplicaciones CAT II cuando las puntas aisladas son retiradas de uno o ambos cables de prueba. Consulte la sección de Límites de Entrada en este manual para los valores máximos de voltaje.

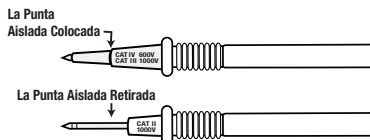

## Índice de protección IP67

NOTA: El probador es resistente al agua y al polvo con enchufes o cables de prueba insertados en las tomas de entrada.

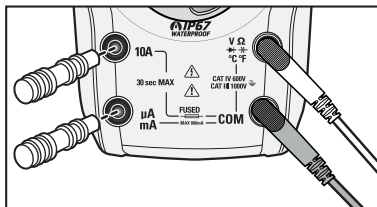

## CUMPLIMIENTO CON FCC

Se advierte a los usuarios de este producto no hacer modificaciones o cambios que no estén aprobados por Southwire Company, LLC, ya que podría invalidar el cumplimiento de este producto con los requisitos de la FCC aplicables y puede resultar en la pérdida de la autoridad del usuario para operar el equipo.

Este dispositivo cumple con la Parte 15 de las normas de FCC y con RSS-210 de Industry Canada. La operación está sujeta a las dos condiciones siguientes: (1) Este dispositivo no puede causar interferencias perjudiciales y (2) Este dispositivo debe aceptar cualquier interferencia recibida, incluida la interferencia que pueda causar un funcionamiento no deseado.

## Cumplimiento de las Emisiones Digitales con FCC

Este equipo ha sido probado y cumple con los límites para un dispositivo digital de Clase B, de acuerdo con la Parte 15 de las Reglas de FCC. Estos límites están diseñados para proporcionar una protección razonable contra interferencias perjudiciales en una instalación residencial. Este equipo genera, utiliza y puede irradiar energía de radiofrecuencia y, si no se instala y utiliza de acuerdo con las instrucciones, puede causar interferencias perjudiciales en las comunicaciones de radio. Sin embargo, no hay garantía de que no se produzcan interferencias en una instalación particular. Si este equipo causa interferencias perjudiciales en la recepción de radio o televisión, lo cual puede comprobarse encendiéndolo y apagándolo, se recomienda que el usuario trate de corregir la interferencia mediante una o más de las siguientes medidas:

- Reorientar o reubicar la antena de radio o televisión.
- Aumentar la separación entre el equipo y el receptor del equipo.
- Conectar el equipo a una toma eléctrica distinta de aquella a la que está conectado el receptor de radio o televisión.
- Consultar al distribuidor o un técnico de radio y televisión para obtener ayuda.

## Cumplimiento con los Aparatos Digitales Canadienses

CAN ICES-3 (B)/NMB-3(B)

## Mantenimiento

Este Multímetro está diseñado para proporcionar años de servicio confiable, si se llevan a cabo las siguientes instrucciones de cuidado:

1. MANTENGA SECO EL PROBADOR. Si se moja, límpielo.
2. USE Y ALMACENE EL PROBADOR EN TEMPERATURAS NORMALES. Las temperaturas extremas pueden acortar la vida de las piezas electrónicas y distorsionar o fundir las piezas de plástico.
3. MANEJE EL PROBADOR CON DELICADEZA Y CUIDADO. El dejarlo caer puede dañar las piezas electrónicas o la caja.
4. MANTENGA LIMPIO EL PROBADOR. Ocasionalmente limpie la caja con un paño húmedo. NO use productos químicos, disolventes de limpieza o detergentes.
5. USE SOLO BATERÍAS NUEVAS DEL TAMAÑO Y TIPO RECOMENDADO. Retire las baterías viejas o débiles de manera que no se derramen y dañen la unidad.
6. SI EL PROBADOR SE VA A ALMACENAR DURANTE UN PERIODO DE TIEMPO LARGO, las baterías se deben de retirar para evitar daños a la unidad.

## Descripción del Metro

1. Pantalla LCD
2. Botón de REL
3. Botón de RANGE
4. Botón de MODE
5. Interruptor de función rotativa
6. Toma de entrada de 10A
7. Toma de entrada de  $\mu\text{A}$ , mA
8. Toma de entrada de COM
9. Toma de entrada de V/ $\Omega$ /Hz/°C
10. Botón de iluminación/HOLD
11. Botón de la Linterna
12. Botón de MAX/MIN
13. Linterna

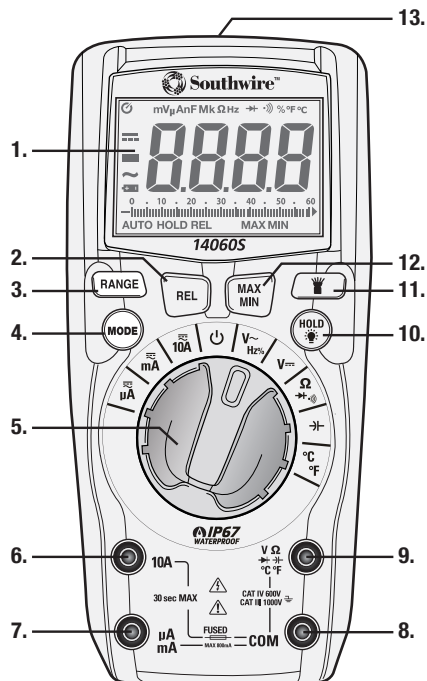

## Símbolos Utilizados en la Pantalla LCD

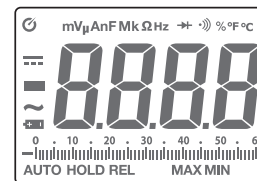

V	Voltios
A	Amperios
~	Corriente alterna
≡	Corriente continua
-	Signo de menos
Hz	Hertz (frecuencia)
%	Por ciento (ciclo de trabajo)
$\Omega$	Ohmios
⎓	Continuidad
→	Prueba de diodos
F	Faradios (capacidad)
°F	Grados Fahrenheit
°C	Grados Celcius
n	nano ( $10^{-9}$ )
$\mu$	micro ( $10^{-6}$ )
m	mili ( $10^{-3}$ )
k	kilo ( $10^3$ )
M	mega ( $10^6$ )
OL	Sobrecarga
⌚	Apagado Automático
🔦	Batería baja
AUTO	Rango Automático
HOLD	Sostener la lectura
MAX/MIN	Máximo/Mínimo
REL	Relativo



## Operación

### Botón de RANGE

El modo de Rango Automático selecciona automáticamente el rango adecuado para la medición que se está realizando y es generalmente el mejor modo para la mayoría de las aplicaciones. Para situaciones en las que las mediciones requieren una selección manual, haga lo siguiente:

1. Presione momentáneamente el botón de **RANGE**. El indicador de "**AUTO**" ya no se mostrará en la pantalla LCD.
2. Presione momentáneamente el botón de **RANGE** para pasar por los rangos disponibles hasta que se seleccione el rango deseado.
3. Para salir del modo de Rango Manual, pulse y mantenga pulsado el botón de **RANGE** hasta que el indicador "**AUTO**" vuelva a aparecer.

**NOTA:** El botón de rango no funciona en Frecuencia, Ciclo de Trabajo o Capacidad.

### Botón de MODE

Se utiliza para seleccionar corriente AC o DC, Frecuencia o Ciclo de Trabajo, Resistencia, Continuidad o Prueba de Diodo y °C o °F.

### Botón de REL

La función RELATIVE pone a cero la lectura en la pantalla y la almacena como referencia. Las lecturas subsiguientes se mostrarán como la diferencia relativa entre la medida real y el valor de referencia almacenado. Para activarla, pulse el botón de **REL**. El indicador "**REL**" aparecerá en la pantalla LCD junto con la lectura relativa. Pulse el botón de **REL** de nuevo para volver al funcionamiento normal.

**NOTA:** El medidor no opera el Rango Automático cuando el modo Relativo está activo. En la pantalla aparecerá OL si la diferencia supera el rango. Cuando esto ocurre, salga de REL y utilice el botón de **RANGE** para seleccionar un rango superior. REL no funciona en Frecuencia, Ciclo de Trabajo, Continuidad o Prueba de Diodo.



## Operación



### Botón de MAX/MIN

1. Presione momentáneamente el botón de **MAX/MIN** para activar el modo de **MAX/MIN**. "**MAX**" aparecerá en la pantalla LCD y el probador indicará y retendrá la lectura más alta. El probador actualizará la lectura cuando se registre un "max" mayor.
2. Presione momentáneamente el botón de **MAX/MIN** para ver la lectura más baja. "**MIN**" aparecerá en la pantalla LCD y el probador indicará y retendrá la lectura más baja. El probador actualizará la lectura cuando se registre un "min" menor.
3. Mantenga pulsado el botón de **MAX/MIN** para terminar con el MAX/MIN y volver al funcionamiento normal.

**NOTA:** El probador no hace la función de Rango Automático cuando el modo MAX/MIN está activo. En la pantalla aparecerá OL si la lectura supera el rango. Cuando esto ocurre, salga de MAX/MIN y utilice el botón de **RANGE** para seleccionar un rango superior. MAX/MIN no funciona en Frecuencia, Ciclo de Trabajo, Capacidad, Continuidad o Prueba de Diodo.

### Botón de iluminación/HOLD

Para congelar la lectura, presione momentáneamente el botón de **HOLD** . "**HOLD**" aparecerá en la pantalla LCD mientras se sostiene la lectura. Pulse momentáneamente el botón de **HOLD** de nuevo para salir de **HOLD**  y volver al funcionamiento normal.

Para activar la luz de fondo, pulse y mantenga pulsado el botón de **HOLD**  hasta que la luz de fondo se encienda. Para apagar la luz de fondo, pulse y mantenga pulsado el botón de **HOLD**  hasta que la luz de fondo se apague.

### Botón de FLASHLIGHT

Pulse el botón de  para encender y apagar la linterna.

## Operación cont.

### Mediciones de Voltaje AC

**⚠ ADVERTENCIA:** Siga todas las precauciones de seguridad cuando se trabaja con voltajes en vivo.

1. Coloque el interruptor de función rotativa en la posición de **V~HZ%**.
2. Inserte el cable de prueba negro en la toma de entrada **COM** y el cable de prueba rojo en la toma de entrada **V**.
3. Toque el circuito bajo prueba con las puntas de los cables de prueba.
4. Lea el voltaje en la pantalla LCD.



### Mediciones de Voltaje DC

**⚠ ADVERTENCIA:** Siga todas las precauciones de seguridad cuando se trabaja con voltajes en vivo.

1. Coloque el interruptor de función rotativa en la posición de **V---**.
2. Inserte el cable de prueba negro en la toma de entrada **COM** y el cable de prueba rojo en la toma de entrada **V**.
3. Toque el circuito bajo prueba con las puntas de los cables de prueba. Toque el lado positivo del circuito con la punta del cable de prueba rojo y el lado negativo del circuito con la punta del cable de prueba negro.
4. Lea el voltaje en la pantalla LCD.



## Operación cont.

### Mediciones de Frecuencia y % del Ciclo de Trabajo

**⚠ ADVERTENCIA:** Siga todas las precauciones de seguridad cuando se trabaja con voltajes en vivo. No mida la frecuencia o el % del ciclo de trabajo en circuitos que excedan 600V.

1. Coloque el interruptor de función rotativa en la posición **V= HZ %**.
2. Pulse el botón de **MODE** para seleccionar la frecuencia o el % del ciclo de trabajo. El símbolo "Hz" o "%" aparecerá en la pantalla LCD.
3. Inserte el cable de prueba negro en la toma de entrada **COM** y el cable de prueba rojo en la toma de entrada **V**.
4. Toque el circuito bajo prueba con las puntas de los cables de prueba.
5. Lea la frecuencia o el % del ciclo de trabajo en la pantalla LCD.

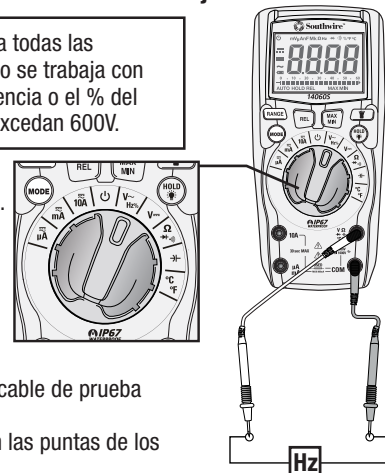

## Operación cont

### Mediciones de Corriente AC/DC

**⚠ ADVERTENCIA:** Siga todas las precauciones de seguridad cuando se trabaja en circuitos vivos. No mida corriente en circuitos que excedan 1000V. Las mediciones en el rango de 10A debe limitarse a un máximo de 30 segundos cada 15 minutos.

1. Inserte el cable de prueba negro en la toma de entrada **COM** negativa.
2. Para medidas de corriente hasta 10A, ajuste el interruptor de función rotativa a la posición de **10A** e inserte el cable de prueba rojo en la toma de entrada **10A**.
3. Para medidas de corriente hasta 600 mA, fije el interruptor de función rotativa en la posición de **mA** e inserte el cable de prueba rojo en la toma de entrada **µA mA**.
4. Para medidas de corriente hasta 6000 µA, ajuste el interruptor de función rotativa en la posición **µA** e inserte el cable de prueba rojo en la toma de entrada **µA mA**.
5. Presione momentáneamente el botón de **MODE** para seleccionar corriente **AC** o **DC**. El símbolo de **AC** " ~ " o **DC** " — " aparecerá en la pantalla LCD.
6. Corte la energía del circuito bajo prueba, enseguida abra el circuito en el punto donde desea medir la corriente.
7. Toque el circuito bajo prueba con las puntas de los cables de prueba en serie. Para corriente DC, toque el lado positivo del circuito con la punta del cable de prueba rojo y el lado negativo del circuito con la punta del cable de prueba negro.
8. Aplique energía al circuito.
9. Lea la corriente en la pantalla LCD.



MEDICIONES  
HASTA 10A

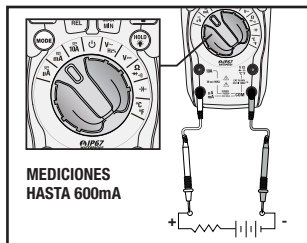

MEDICIONES  
HASTA 600mA

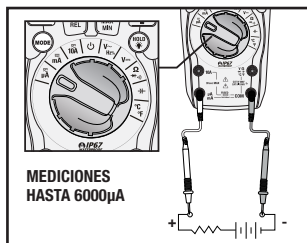

MEDICIONES  
HASTA 6000µA

## Operación cont.

### Mediciones de Resistencia

**⚠ ADVERTENCIA:** Nunca pruebe la resistencia en un circuito vivo.

1. Coloque el interruptor de función rotativa en la posición  $\Omega \rightarrow \rightarrow$ .
2. Pulse el botón de **MODE** hasta que el símbolo " $\Omega$ " aparezca en la pantalla.
3. Inserte el cable de prueba negro en la toma de entrada **COM** y el cable de prueba rojo en la toma de entrada  $\Omega$ .
4. Toque el componente que se está probando con las puntas de los cables de prueba. Si el componente está instalado en un circuito, es mejor desconectar un lado antes de la prueba para eliminar la interferencia de otros dispositivos.
5. Lea la resistencia en la pantalla LCD.

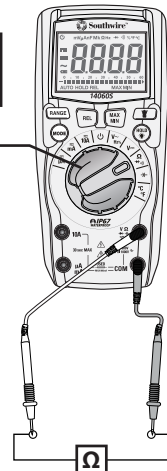
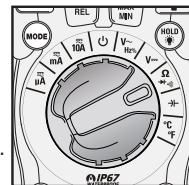

### Continuidad

**⚠ ADVERTENCIA:** Nunca pruebe la continuidad en un circuito vivo.

1. Coloque el interruptor de función rotativa en la posición  $\Omega \rightarrow \rightarrow$ .
2. Pulse momentáneamente el botón de **MODE** hasta que aparezca el símbolo  $\rightarrow \rightarrow$  en la pantalla.
3. Inserte el cable de prueba negro en la toma de entrada **COM** y el cable de prueba rojo en la toma de entrada  $\Omega$ .
4. Toque el dispositivo o cable bajo prueba con las puntas de los cables de prueba.
5. Sonará un pitido si la resistencia es de aproximadamente 30Ω o menos y el valor de la resistencia se mostrará en la pantalla LCD.

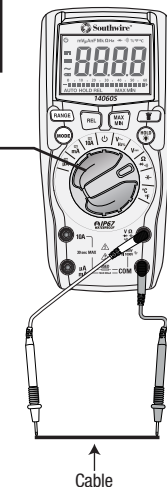
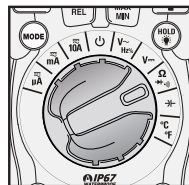

## Operación cont.

### Prueba de Diodo

**⚠ ADVERTENCIA:** Nunca pruebe diodos en un circuito vivo.

1. Coloque el interruptor de función rotativa en la posición  $\Omega \rightarrow \rightarrow \rightarrow$ .
2. Pulse momentáneamente el botón de **MODE** hasta que aparezca el símbolo " $\rightarrow$ " en la pantalla.
3. Inserte el cable de prueba negro en la toma de entrada **COM** y el cable de prueba rojo en la toma de entrada  $\Omega$ .
4. Toque el diodo bajo prueba con las puntas de los cables de prueba.
5. El voltaje de avance indicará 0.4 a 0.7 en la pantalla. El voltaje de retroceso indicará "OL". Los dispositivos en corto indicarán cerca de 0 y un dispositivo abierto indicará "OL" en ambas polaridades.

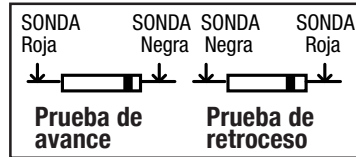
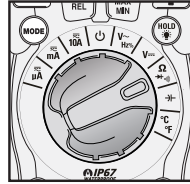

### Mediciones de Capacidad

**⚠ ADVERTENCIA:** Descargue de manera segura los condensadores antes de tomar medidas de capacidad.

1. Coloque el interruptor de función rotativa en la posición  $\rightarrow \leftarrow$ .
2. Inserte el cable de prueba negro en la toma de entrada **COM** y el cable de prueba rojo en la toma de entrada  $\rightarrow \leftarrow$ .
3. Toque el condensador bajo prueba con las puntas de los cables de prueba.
4. Lea el valor de capacidad en la pantalla LCD. Se puede tomar hasta un minuto para obtener una lectura estable en condensadores grandes.

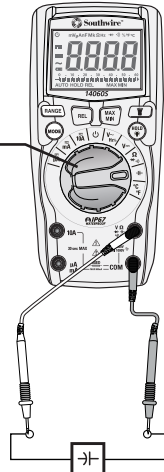
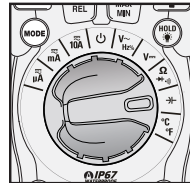

## Operación cont.

### Mediciones de Temperatura

**⚠ ADVERTENCIA:** No toque circuitos en vivo con la sonda de temperatura.

1. Coloque el interruptor de función rotativa en la posición de  $^{\circ}\text{F } ^{\circ}\text{C}$ .
2. Pulse el botón de **MODE** para seleccionar lecturas en  $^{\circ}\text{F}$  o  $^{\circ}\text{C}$ .
3. Conecte la Sonda de Temperatura al Adaptador de Enchufe tipo Banana. Note las marcas - y + en el adaptador. Conecte el adaptador al probador, asegurándose de que el lado - entre en la toma de entrada **COM** y el lado + entre en la toma de entrada  $^{\circ}\text{F } ^{\circ}\text{C}$ .
4. Toque el objeto que se está midiendo con la punta de la Sonda de Temperatura. Mantenga la sonda en contacto con el objeto hasta que la lectura se estabilice (aproximadamente 30 segundos).
5. Lea la temperatura en la pantalla LCD.

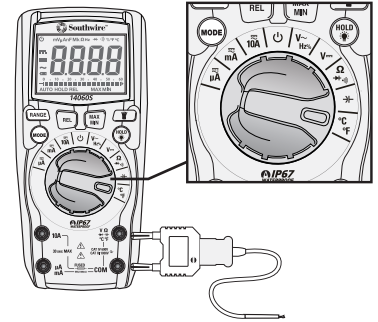

## Operación cont.

### Reemplazo de la Batería

**⚠ ADVERTENCIA:** Para evitar descargas eléctricas, retire los cables de prueba del medidor antes de retirar la cubierta de la batería/fusible.

1. Levante el soporte de inclinación.
2. Afloje los tornillos de estrella en la cubierta de la batería/fusible.
3. Retire la cubierta de la batería/fusible.
4. Reemplace las baterías con cuatro baterías AAA.
5. Observe la polaridad correcta como se muestra en el interior del compartimiento de la batería.
6. Instale la cubierta de la batería y apriete los tornillos.

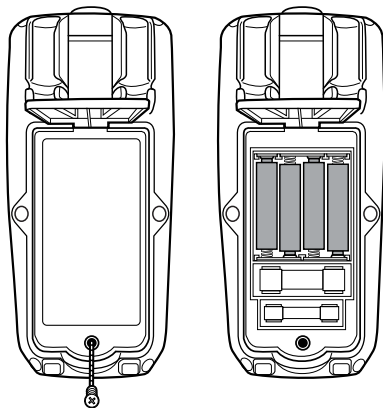

**⚠ ADVERTENCIA:** Para evitar una descarga eléctrica, no opere el probador hasta que la cubierta de la batería/fusible esté bien conectado al probador.

**⚠ ADVERTENCIA:** Al reemplazar la batería o los fusibles, asegúrese de fijar la cubierta del compartimiento de la batería con firmeza para mantener la integridad de la característica impermeable y a prueba de polvo del probador. Los tornillos sueltos o muy ajustados, o una junta tórica asentada incorrectamente pueden poner en peligro la protección contra la entrada del agua y el polvo en el probador.

## Operación cont.

### Reemplazo del Fusible

**⚠ ADVERTENCIA:** Para evitar descargas eléctricas, retire los cables de prueba del medidor antes de retirar la cubierta de la batería/fusible.

1. Levante el soporte de inclinación.
2. Afloje los tornillos de estrella en la cubierta de la batería/fusible.
3. Retire la cubierta de la batería/fusible.
4. Retire con cuidado el fusible e instale un fusible nuevo en el soporte.
5. Utilice siempre un fusible reconocido por UL del tamaño y valor apropiado: 800mA/1000V (6.3 x 32mm) de fusión rápida para los rangos  $\mu$ A/mA y 10A/1000V (10 x 38mm) de fusión rápida para el rango de 10A.
6. Instale la cubierta de la batería y apriete los tornillos.

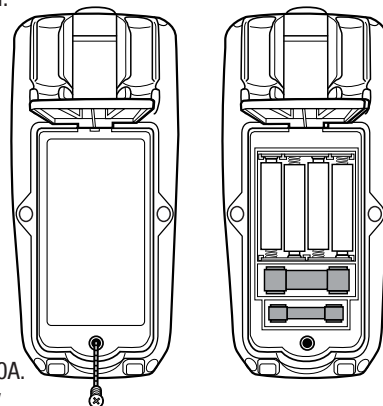

**⚠ ADVERTENCIA:** Para evitar una descarga eléctrica, no opere el probador hasta que la cubierta de la batería/fusible esté bien conectado al probador.

**⚠ ADVERTENCIA:** Al reemplazar la batería o los fusibles, asegúrese de fijar la cubierta del compartimiento de la batería con firmeza para mantener la integridad de la característica impermeable y a prueba de polvo del probador. Los tornillos sueltos o muy ajustados, o una junta tórica asentada incorrectamente pueden poner en peligro la protección contra la entrada del agua y el polvo en el probador.

## Especificaciones

La precisión se proporciona en 65°F a 83°F (18°C a 28°C), a menos de 70% de humedad relativa

<b>Función</b>	<b>Rango</b>	<b>Resolución</b>	<b>Precisión ± (% de lectura + dígitos)</b>
Voltaje AC	6.000V	1mV	±(1.0% +5 dígitos)
	60.00V	10mV	±(1.2% +5 dígitos)
	600.0V	0.1V	
	1000V	1V	±(1.5% +5 dígitos)

Protección de Entrada: 1000V AC RMS o 1000V DC

Ancho de banda de voltaje AC: de 50 a 400Hz

<b>Función</b>	<b>Rango</b>	<b>Resolución</b>	<b>Precisión ± (% de lectura + dígitos)</b>
Voltaje DC	600.0mV	0.1mV	±(1.0% + 8 dígitos)
	6.000V	1mV	±(1.0% + 3 dígitos)
	60.00V	10mV	
	600.0V	0.1V	
	1000V	1V	±(1.2% + 3 dígitos)

Protección de Entrada: 1000V AC RMS o 1000V DC

<b>Función</b>	<b>Rango</b>	<b>Resolución</b>	<b>Precisión ± (% de lectura + dígitos)</b>
Corriente AC	600.0µA	0.1µA	±(1.5% +4 dígitos)
	6000µA	1µA	
	60.00mA	10µA	
	600.0mA	0.1mA	
	10.00A	10mA	±(2.0% +5 dígitos)

Protección de Sobrecarga: rangos de µA, mA: Fusible de 800mA/1000V

rango de 10A: Fusible de 10A/1000V

Ancho de banda de corriente AC: 50 a 400Hz

## Especificaciones cont.

<b>Función</b>	<b>Rango</b>	<b>Resolución</b>	<b>Precisión ± (% de lectura + dígitos)</b>
Corriente DC	600.0µA	0.1µA	±(1.0% +3 dígitos)
	6000µA	1µA	
	60.00mA	10µA	
	600.0mA	0.1mA	±(1.5% +3 dígitos)
	10.00A	10mA	

Protección de Sobrecarga: rangos de µA, mA: Fusible de 800mA/1000V

rango de 10A: Fusible de 10A/1000V

<b>Función</b>	<b>Rango</b>	<b>Resolución</b>	<b>Precisión ± (% de lectura + dígitos)</b>
Resistencia	600.0Ω	0.1Ω	±(1.5% +5 dígitos)
	6.000kΩ	1Ω	
	60.00kΩ	10Ω	
	600.0kΩ	100Ω	
	6.000MΩ	1kΩ	±(2.0% +10 dígitos)
	60.00MΩ	10kΩ	

Protección de Entrada: 600V AC RMS o 600V DC

## Especificaciones cont.

<b>Función</b>	<b>Rango</b>	<b>Resolución</b>	<b>Precisión ± (% de lectura + dígitos)</b>
Capacidad	40.00nF	10pF	±(5.0% +35 dígitos)
	400.0nF	100pF	
	4.000µF	0.001µF	
	40.00µF	0.01µF	±(3.0% +5 dígitos)
	400.0µF	0.1µF	
	4000µF	1µF	±(5.0% +5 dígitos)

Protección de Entrada: 600V AC RMS o 600V DC

<b>Función</b>	<b>Rango</b>	<b>Resolución</b>	<b>Precisión ± (% de lectura + dígitos)</b>
Frecuencia	9.999Hz	0.001Hz	±(1.0% +5 dígitos)
	99.99Hz	0.01Hz	
	999.9Hz	0.1Hz	
	9.999kHz	1Hz	

Protección de Entrada: 600V AC RMS o 600V DC

Sensibilidad: > 8V RMS

<b>Función</b>	<b>Rango</b>	<b>Resolución</b>	<b>Precisión ± (% de lectura + dígitos)</b>
Ciclo de Trabajo	1.0% a 99.9%	0.1%	±(1.2% +2 dígitos)

Protección de Entrada: 600V AC RMS o 600V DC

Ancho de Pulso: 0.1 a 100ms

Rango de Frecuencia: 5Hz a 10kHz

Sensibilidad: > 8V RMS

<b>Función</b>	<b>Rango</b>	<b>Resolución</b>	<b>Precisión ± (% de lectura + dígitos)</b>
Temperatura	-4°F a 1400°F	0.1°F	±(3.0% +9°F)
	-20°C a 780°C	0.1°C	±(3.0% +5°C)

Protección de Entrada: 600V AC RMS o 600V DC

## REGISTRE SU PRODUCTO

Registre su producto en [www.southwiretools.com](http://www.southwiretools.com). En Southwire, estamos dedicados a proveer la mejor experiencia al cliente. Al seguir unos pasos rápidos para registrar su producto, usted puede recibir servicio más rápido, ayuda más efectiva, e información acerca de futuros productos. Simplemente proporcione el número de modelo y serie de su producto, y alguna información personal – es así de fácil y rápido.

## GARANTÍA LIMITADA Y LIMITACIÓN DE RESPONSABILIDAD EN MULTÍMETROS Y PROBADORES DE SOUTHWIRE

Southwire Company garantiza este producto contra defectos en materiales y mano de obra por dos años desde de la fecha de compra. Esta garantía no cubre fusibles, baterías desechables, ni daños como resultado de un accidente, negligencia, mala aplicación, contaminación, modificación, mantenimiento o reparación indebida, uso fuera de las especificaciones, o manipulación anormal del producto. La única responsabilidad de Southwire, y el único remedio del comprador, por cualquier incumplimiento de esta garantía está limitada expresamente a la reparación o reemplazo del producto por parte de Southwire. La reparación o reemplazo del producto se hará bajo la determinación de Southwire y a su discreción.

**SOUTHWIRE NO GARANTIZA QUE ESTE PRODUCTO SERÁ COMERCIABLE O ADECUADO PARA ALGÚN PROPÓSITO EN PARTICULAR. SOUTHWIRE NO HACE NINGUNA OTRA GARANTÍA, EXPRESA O IMPLÍCITA, SALVO QUE LA GARANTÍA ESPECÍFICAMENTE MENCIONADA EN ESTE DOCUMENTO. SOUTHWIRE NO SERÁ RESPONSABLE DE DAÑOS INCIDENTALES, CONSECUENCIALES, INDIRECTOS, ESPECIALES, O PUNITIVOS POR CUALQUIER INCUMPLIMIENTO DE ESTA GARANTÍA.**

Esta garantía no será válida si el producto se utiliza para propósitos de alquiler. Ningún vendedor de productos está autorizado a extender la garantía a nombre de Southwire en relación a este producto, y la garantía de ningún vendedor será vinculante para Southwire. Si necesita reclamar una garantía, o si el producto necesita servicio durante o después del periodo de garantía mencionado en este documento, por favor contacte a Servicio al Cliente al 855-SWTOOLS (855-798-6657).

La persona será responsable de los costos de envío y seguro asociados con enviar un producto a Southwire. Southwire no se responsabiliza por productos dañados o perdidos durante la devolución relacionada a esta garantía.

Todos los productos que se devuelvan a Southwire bajo esta garantía se deben enviar a:

**Southwire Company, LLC.  
Attention: Tool Warranty Return  
840 Old Bremen Road  
Carrollton, GA 30117**